

Panasonic®

Operating Instructions

Bedienungsanleitung

Mode d'emploi

Istruzioni operative

Instrucciones de funcionamiento

Gebruiksaanwijzing

Slow Juicer

(Household Use) (Hausgebrauch)

(Usage domestique) (Utilizzo domestico)

(Uso doméstico) (Voor huishoudelijk gebruik)

Model No. **MJ-L500**

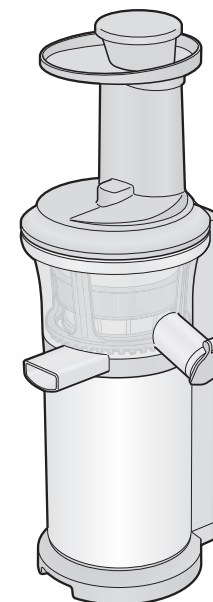

English

Deutsch

Français

Italiano

Español

Nederlands

Panasonic Test and Development Kitchen
Panasonic Consumer Electronics U.K.
A Division of Panasonic U.K. Ltd
Willoughby Road, Bracknell, Berks, RG12 8FP
Web Site: www.panasonic.co.uk

Representative in EU :
Panasonic Marketing Europe GmbH
Panasonic Testing Centre
Winsbergring 15, 22525 Hamburg, Germany

Panasonic Taiwan Co., Ltd.

Web Site : <http://www.panasonic.com>

© Panasonic Taiwan Co., Ltd. 2015

Printed in China

JZ50E153
DL0315E0

Thank you for purchasing the Panasonic product.
• This product is intended for household use only.
• Please read these instructions carefully to use the product correctly and safely.
• Before using this product please give your special attention to "Safety Precautions" (Page GB3-8).
• Please keep this Operating Instructions for future use.

Merci d'avoir acheté le produit Panasonic.
• Ce produit est destiné à un usage domestique uniquement.
• Veuillez lire attentivement ces consignes pour utiliser le produit correctement et en toute sécurité.
• Avant d'utiliser ce produit veuillez accorder une attention particulière aux « consignes de sécurité » (page FR3-8)
• Veuillez conserver cette notice pour une utilisation ultérieure.

Gracias por comprar el producto Panasonic.
• Este producto está diseñado únicamente para uso doméstico.
• Por favor, lea atentamente estas instrucciones para utilizar el producto de forma correcta y segura.
• Antes de usar este producto, por favor preste especial atención a las "Precauciones de seguridad" (Página SP3-8).
• Por favor, conserve este manual de instrucciones para su uso en el futuro.

Wir danken Ihnen für den Kauf des Panasonic-Produkts.
• Dieses Produkt ist nur für den Haushaltsgebrauch vorgesehen.
• Bitte lesen Sie sorgfältig diese Anleitung, um einen korrekten und sicheren Betrieb der Maschine zu gewährleisten.
• Bevor Sie dieses Produkt verwenden, lesen Sie sich bitte aufmerksam die „Sicherheitsvorkehrungen“ (Seite DE3-8) durch.
• Bitte bewahren Sie diese Bedienungsanleitung für eine spätere Verwendung auf.

La ringraziamo per aver acquistato un prodotto Panasonic.
• Questo prodotto è destinato unicamente all'uso domestico.
• Leggere le istruzioni con attenzione per usare correttamente ed in sicurezza il prodotto.
• Prima di usare il prodotto prestare la massima attenzione a quanto indicato nella sezione "Precauzioni di sicurezza" (Pagina IT3-8).
• Conservare questo libretto di istruzioni per uso futuro.

Dank u wel dat u het Panasonic product heeft aangeschaft.
• Dit product is alleen bedoeld voor huishoudelijk gebruik.
• Lees aub deze instructies zorgvuldig door zodat u dit product doelmatig en veilig kunt gebruiken.
• Voordat u dit product gebruikt leest aub de "Veiligheidsmaatregelen" door (Pagina NL3-8).
• Bewaar aub deze gebruiksaanwijzing voor toekomstig gebruik.

Contents

	Page
Safety Precautions	GB3
• Important Information	GB9
• Electrical Requirement (For UK market only)	GB10
Parts Names and Handling Instructions	GB11
Before Use	
• Disassembly and assembly of the parts	GB12
• Safety Lock	GB14
• Preparation of ingredients for juicing	GB15
• Preparation of ingredients for frozen dish	GB16
How to Use	GB17
How to Clean	GB18
Troubleshooting	GB20
Circuit breaker protection	GB21
Replacement Parts	GB21
Specifications	GB21
Recipes	GB22



Disposal of Old Equipment

Only for European Union and countries with recycling systems

This symbol on the products, packaging, and/or accompanying documents means that used electrical and electronic products must not be mixed with general household waste.

For proper treatment, recovery and recycling of old products, please take them to applicable collection points in accordance with your national legislation.

By disposing of them correctly, you will help to save valuable resources and prevent any potential negative effects on human health and the environment.

For more information about collection and recycling, please contact your local municipality.

Penalties may be applicable for incorrect disposal of this waste, in accordance with national legislation.

For business users in the European Union

If you wish to discard electrical and electronic equipment, please contact your dealer or supplier for further information.

Information on Disposal in other Countries outside the European Union

This symbol is only valid in the European Union.

If you wish to discard this product, please contact your local authorities or dealer and ask for the correct method of disposal.

Safety Precautions

Please make sure to follow these instructions.

In order to prevent accidents or injuries to the user, other people, and damage to property, please follow the instructions below.

■ The following charts indicate the degree of damage caused by wrong operation.

 **WARNING:** Indicates serious injury or death.

 **CAUTION:** Indicates risk of injury or property damage.

■ The symbols are classified and explained as follows.

 This symbol indicates prohibition.

 This symbol indicates requirement that must be followed.

WARNING

-  ● **Do not damage the mains lead or mains plug.**
Following actions are strictly prohibited.
Modifying, touching on or placing near heating elements, bending, twisting, pulling, pulled over sharp edges, putting heavy objects on top, bundling the mains lead and carrying the appliance by the mains lead.
(It may cause electric shock, or fire due to short circuit.)
- **Do not use the appliance if the mains lead or mains plug is damaged or the mains plug is loosely connected to the household mains socket.**
(It may cause electric shock, or fire due to short circuit.)
→ If the supply cord is damaged, it must be replaced by the manufacturer, its service agent or similarly qualified person in order to avoid a hazard.

Safety Precautions

Please make sure to follow these instructions.

WARNING

-  ● **Do not plug or unplug the mains plug with wet hands.**
(It may cause electric shock.)
 - Always ensure that hands are dry before handling the mains plug or switching on the appliance.

-  ● **Make sure the voltage indicated on the label of the appliance is the same as your local supply.**
(It may cause electric shock or fire.)

Also avoid plugging other devices into the same household mains socket to prevent electrical over heating. However, if you are connecting a number of mains plugs, make sure the total wattage does not exceed the rated wattage of the household mains socket.

- **Insert the mains plug firmly.**
(Otherwise it may cause electric shock and fire due to heat that may be generated around the mains plug.)

- **Clean the mains plug regularly.**
(Dust and moisture build-up on the mains plug may cause insufficient insulation, which may cause a fire.)
 - Unplug the mains plug, and wipe with a dry cloth.

- **Keep the mains lead out of reach of children. Do not let the mains lead hang over the edge of the table or worktop.**
(It may cause burns, injury or electric shock.)

-  ● **Do not immerse the appliance in water or splash it with water.**
(It may cause electric shock, or fire due to short circuit.)

WARNING

-  ● **Do not disassemble, repair or modify this appliance.**
(It may cause fire, electric shock or injury.)
 - Consult the place of purchase or a Panasonic service centre.

- **Do not allow infants and children to play with packaging material.**
(It may cause suffocation.)

-  ● **This appliance shall not be used by children. Keep the appliance and its cord out of reach of children. Appliances can be used by persons with reduced physical, sensory or mental capabilities or lack of experience and knowledge if they have been given supervision or instruction concerning use of the appliance in a safe way and if they understand the hazards involved.**
Children shall not play with the appliance.
(It may cause burns, injury or electric shock.)

- **Always keep the children away from the appliance.**
(It may cause burns or injury.)
 - Children do not realise dangers that are likely to occur because of improper use of appliances.

- **Discontinue using the appliance immediately and unplug in the unlikely event that this appliance stops working properly.**
(It may cause smoking, fire, electric shock or burns.)
e.g. for abnormal or breaking down
 - The mains plug and the mains lead become abnormally hot.
 - The mains lead is damaged or the appliance power fails.
 - The main body is deformed, has visible damage or is abnormally hot.
 - There is abnormal turning noise while in use.
 - There is unpleasant smell.
 - There is another abnormality or failure.
 - Unplug the appliance immediately and consult the place of purchase or a Panasonic service centre for inspection or repair.

Safety Precautions

Please make sure to follow these instructions.

CAUTION

-  ● **Do not use the appliance for any purpose other than those described in these instructions.**
(It may cause burns or injury.)
 - Panasonic will not accept any liability if the appliance is subject to improper use, or failure to comply with these instructions.
- **Do not use the appliance on following places.**
 - On uneven surfaces, on carpet or table cloths etc.
(It may cause fire or injury.)
 - Places where it may be splashed with water or near a heat source.
(It may cause electric shock or electrical leakage.)
 - Near any open water such as bathtubs, sinks, or other containers.
(It may cause electric shock or electrical leakage.)
- **Do not insert any object in the gaps.**
(It may cause electric shock.)
 - Especially metal objects such as pins or wires.
- **Do not hold the appliance by the mains lead.**
(It may cause electric shock or injury.)
- **Do not replace any parts of the appliance with the spare parts other than this appliance genuine parts.**
(It may cause fire, electric shock or injury.)

CAUTION

-  ● **Do not operate the appliance continuously for more than 15 minutes. Rest 30 minutes (or until motor housing cools down) after 15 minutes operation.**
(It may cause burns.)
- **Do not put your fingers or utensils such as spoons or forks into the feeding tube while the appliance is operating. If food becomes clogged in the feeding tube, use the food pusher or another piece of fruit or vegetable to push it down.**
(It may cause injury.)
- **Do not leave the appliance unattended when in use.**
(It may cause fire.)
When leaving it, turn the power off.
- **Do not open the lid or disassemble the juicing bowl during operating.**
(It may cause injury.)
- **Do not use the appliance if the squeezing screw or the juicing bowl is damaged or has visible cracks.**
(It may cause injury.)

Safety Precautions

Please make sure to follow these instructions.

CAUTION

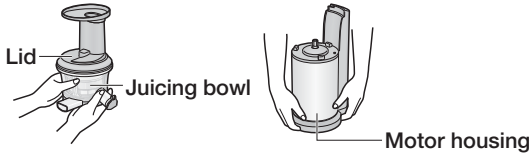
-  **Make sure to hold the mains plug when unplugging the mains plug. Never pull on the mains lead.**
(Otherwise it may cause electric shock, or fire due to short circuit.)
- Place the appliance on a firm, dry, clean flat heatproof worktop.**
(It may cause injury.)
- Beware not to be tripped over or get caught in the mains lead while in use.**
(Otherwise it may cause burns or injury.)
- Always disconnect the appliance from the supply if it is left unattended and before assembling, disassembling or cleaning.**
(It may cause injury.)
- Care shall be taken when handling and cleaning the squeezing screw and filter.**
(It may cause injury.)
- When moving appliance, move the motor housing and juicing bowl separately by holding the bottom of each part with both hands after unplug.**
Do not move the appliance by holding the lid or juicing bowl.
(It may cause injury.)

- Do not get hair, necklace or string of clothes close to feeding tube.**
(It may cause injury due to entrapment.)
- Switch off the appliance and disconnect it from supply before changing attachment or approaching parts that move in use.**
(It may cause injury.)

Important Information

- Do not place the juice container and pulp container in a microwave.
- Do not drop the appliance to avoid damaging the appliance.
- Do not use the appliance outdoors.
- Do not wrap the mains cord around the motor housing.
- Make sure attachments are set firmly.
- Make sure to clean the appliance after every use.
- Do not operate appliance empty for more than 30 seconds after turned it on.
(It may damage the squeezing screw.)
Insert ingredients immediately after turned on the appliance.
- Do not block the pulp spout and juice spout during operating.



“Do not move the appliance by holding the lid or juicing bowl.” mark.

Electrical Requirement (For UK market only)

FOR YOUR SAFETY PLEASE READ THE FOLLOWING TEXT CAREFULLY.

This appliance is supplied with a moulded three pin mains plug for your safety and convenience. A 5-amp fuse is fitted in this plug.

Should the fuse need to be replaced please ensure that the replacement fuse has a rating of 5-amp and that it is approved by ASTA or BSI to BS1362.

Check for the ASTA mark or the BSI mark on the body of the fuse.

If the plug contains a removable fuse cover, you must ensure that it is refitted when the fuse is replaced.

If you lose the fuse cover, the plug must not be used until a replacement cover is obtained.

A replacement fuse cover can be purchased from your local Panasonic Dealer.

If the fitted moulded plug is unsuitable for the socket outlet in your home, then the fuse should be removed and the plug cut off and disposed of safely. There is a danger of severe electrical shock if the cut off plug is inserted into any 5-amp socket.

How to replace the fuse

The location of the fuse differs according to the type of AC mains plug (figures A and B). Confirm the AC mains plug fitted and follow the instructions below. Illustrations may differ from actual AC mains plug.

Open the fuse cover with a screwdriver and replace the fuse and close or attach the fuse cover.

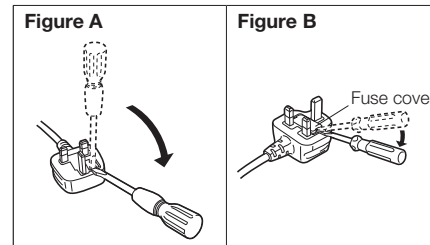

Parts Names and Handling Instructions

● Wash all the detachable parts before using the appliance for the first time or when you have not used it for a while. (P. GB18)

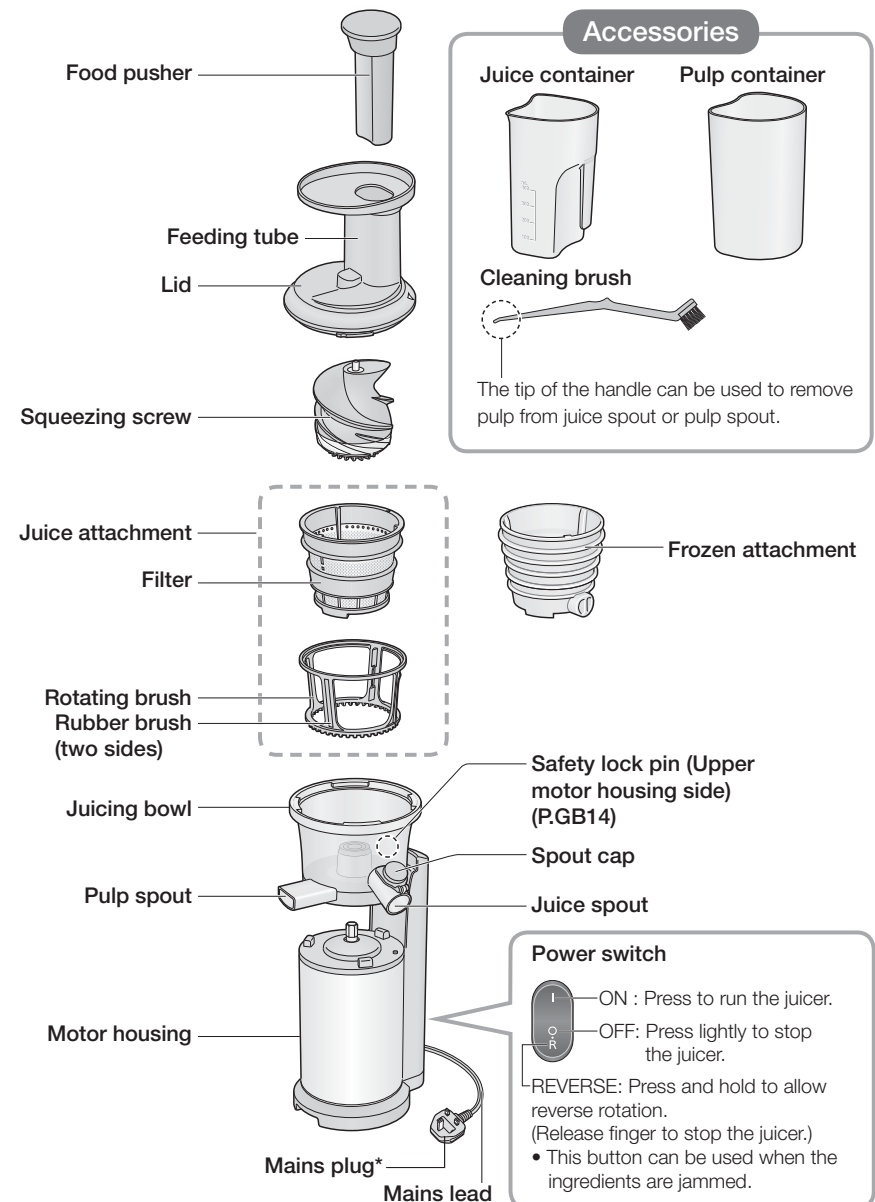

English

* The shape of plug may be different from illustration.

Before Use -Disassembly and assembly of the parts-

Disassembling/Assembling attachments

- The following steps show how to disassemble/assemble attachments, using the juice attachment as an example.

The frozen attachment can be disassembled/assembled in the same method.

To disassemble

- Remove the juicing bowl from the motor housing.

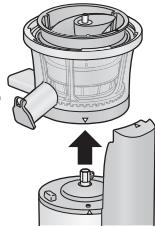

- Remove the juice attachment.

- Squeezing screw comes out with it.

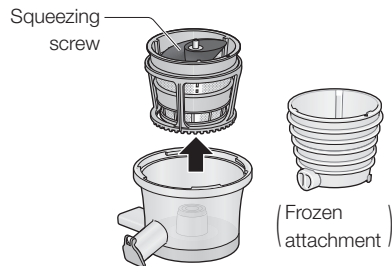

- Remove the parts.

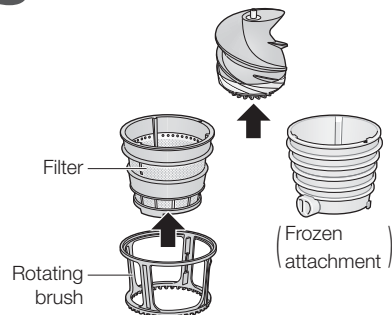

To assemble

- Set the juicing bowl on the motor housing.

Align the "△" mark on the motor housing and the "▽" on the juicing bowl.

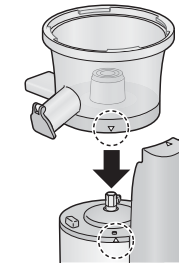
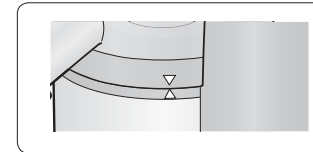

- Attach the rotating brush and filter, then set it on the motor housing.

Align the "△" mark on the motor housing and the "▽" mark on the juice attachment.

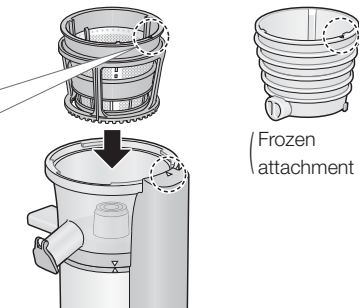
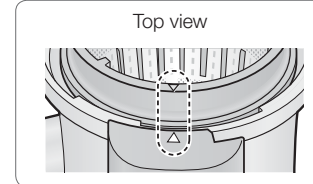

- Mount the squeezing screw.

- Insert the squeezing screw into the centre.
 - Rotate the squeezing screw and push it into the hole until it stops.
- The lid cannot be closed if the squeezing screw is not pushed down sufficiently.
 - Be careful not to get your finger clamped in the gap between the squeezing screw and the filter.

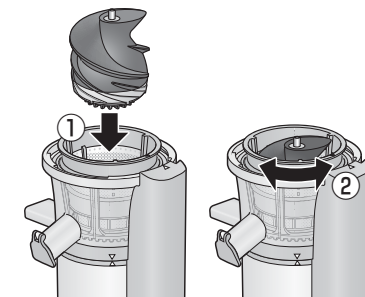

- Make sure the gasket, rubber plug and rubber brushes are in place correctly.

- Gasket is located in the juicing bowl.

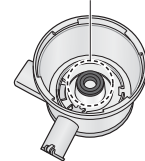

Top view

- Rubber plug is located outer bottom.

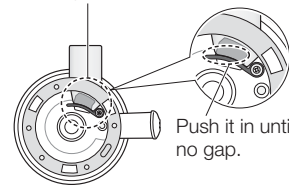

Outer bottom view

- Rubber brushes are located on side of the rotating brush.

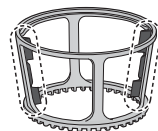

See page GB19 for how to install the gasket, rubber plug and rubber brushes.

- The juicer may not work properly if they are not assembled correctly.

Before Use -Disassembly and assembly of the parts- (Continued)

Disassembling/Assembling the lid

To assemble

- 1 Align the “△” mark on the motor housing and the “▽” mark on the lid.

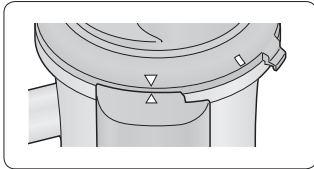

- 2 Turn the lid clockwise until you hear a “click” sound.

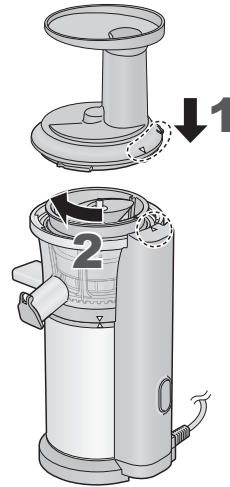
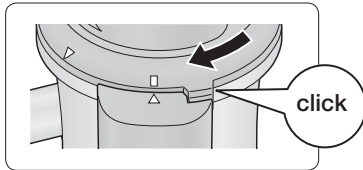

To disassemble, follow the reverse steps.

Safety lock

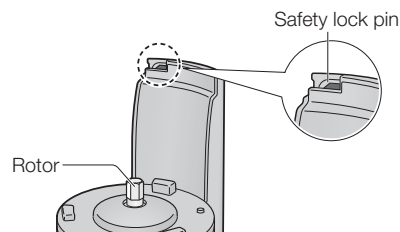

The safety lock has been designed to prevent the juicer from switching on when the parts are not properly in place. Do not push the safety lock pin with any implement, stick etc.

Before Use -Preparation of ingredients for juicing-

with juice attachment



Prohibited ingredients

Ingredients that may cause part damages

- Ice and frozen ingredients
- Seed of peach, plum, mango etc.
- Persimmon (whose seeds cannot be removed completely)
- Dry foods (soy bean, other beans, grains etc.)
- Unheated pumpkin etc.
- Sugar cane
- Liquor, vegetable oil, other cooking oils
- Hot foods



Sticky ingredients which are not squeezable

- Okra
- Mulukhiya etc.

Oily ingredients

- Sesame
- Walnut
- Peanut etc.

Note

Oily ingredients which can be squeezed with liquid added.

Ingredient preparation

- Fruit
 - Peel the thick skin and remove large and/or hard seeds and stones from fruit such as pineapple, some citrus fruits, peaches, and mangoes. Leave the thin skin on apples, lemons and limes etc.
 - Cut fruit into pieces that are small enough to fall down into the feeding tube.
- Vegetable
 - Remove stem end and seeds.
 - Cut vegetables into pieces that are small enough to fall down into the feeding tube. (Less than 3 cm width or cubes.)
 - Cut leaf vegetables into approximately 2 cm pieces or strips.
 - Cut hard ingredients such as carrots into thin 2 cm wide strips.

Tips

- Use fresh fruit and vegetables. Taste and extracting amount may vary with freshness and harvesting timing of ingredients.
- When using ingredients with less moisture, add equivalent amount of liquid such as water or milk little by little.
- It is better juicing ingredients which contain a lot of flesh such as bananas, peaches or mangos with moist fruit such as apples or oranges.
- Leaf vegetable is easy to stick to the squeezing screw and/or inside of attachments or easy to jam the pulp spout. Recommend to feed them into the feeding tube with stems.
- Do not insert pulp into the feeding tube again to extracting.

Before Use -Preparation of ingredients for frozen dish-

with frozen attachment



Prohibited ingredients

<Ingredients that may cause part damages>

- Ice and deeply frozen ingredients.
- Coffee beans, dry beans, grains etc.



- Pumpkin, sweet potato etc.
(Frozen when raw or after being boiled)



- Bread, rice, noodles and pasta.



- Liquor, salad oil, other cooking oils.

Ingredient preparation

- ① Peel skin and remove large and/or hard seeds and stones etc. from ingredients such as apples, pineapples, oranges and avocado.
For citrus fruit, peel thin skin to have better texture.
For tomatoes, boil them and peel skin.
- ② Cut ingredients into pieces that are small enough to fall down into the feeding tube.
(Less than 3 cm cubes.)
- ③ Freeze ingredient.
When freezing ingredients, spread them flat on an aluminium tray avoiding that each piece is touching each pieces.
- ④ Thaw frozen ingredients at room temperature until a fork can penetrate to it's centre.
(approx. 5-30 minutes)



Tips

- When thawing is insufficient, ingredients are not mixed or they do not become a smooth texture.
- Do not use re-frozen ingredients or ingredients which are stored in a freezer for a long period of time.
- Frozen ingredients should be used within one month.
- If frozen ingredients are used immediately after taking out from a freezer, it may cause a malfunction on the appliance.

How to use

Extracting

Preparations

- ① Install parts on the motor housing and assemble the lid. (P. GB12-14)
- ② Prepare ingredients. (P. GB15-16)
- ③ Place containers under the juice spout and pulp spout.
 - When using the frozen attachment, placing the pulp container is not necessary.
- ④ Insert the mains plug into a house hold mains socket.

- 1 Press the "I" (ON) button.

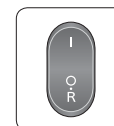

- 2 Feed ingredients into the feeding tube slowly and push them down by using the food pusher.

- Feed ingredients little by little approximately every 5 seconds.
- When using more than one kind of ingredients, feed them little by little alternately.
- Do not force to push ingredients into the feeding tube.
- In the case of jamming of ingredients or idle running, press and hold the "R" (REVERSE) button for several seconds (P. GB11).

- 3 After extracting is completed, press the "O" (OFF) button and close the spout cap.

After use

- Pull out the mains plug.
- Use the tip of cleaning brush to remove the pulp from juice spout and pulp spout.
- Remove parts and clean them. (P. GB18-19)
Do not move the juicer by holding the lid or juicing bowl. (Dropping parts may cause injury.)

Note

- Depending on ingredients (especially hard ingredients), their pulp may mix into the juice.
If pulp is disturbing your drink, strain your drink.
- When pulp is not coming out or pulp is accumulating back of the pulp spout and top of the juice attachment, turn the switch off and remove them.

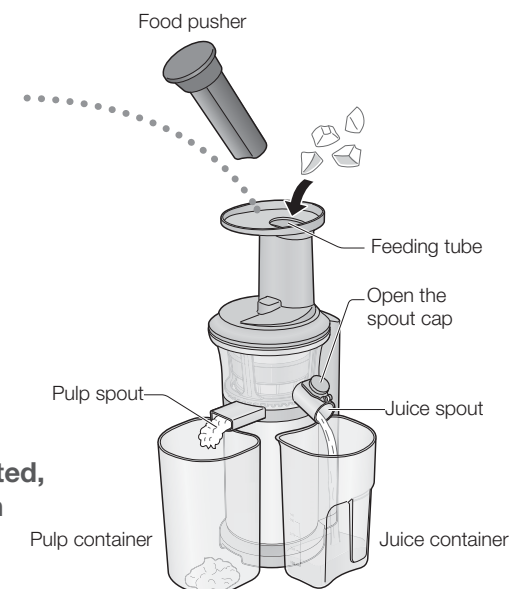

How to clean

- Clean the appliance after every use.
- Unplug before cleaning.

Do not use the following:

- Do not use benzine, thinner, alcohol, bleach, polishing powder, metal brush or nylon brush, otherwise the surface will be damaged.
- Do not clean the appliance with pointed object such as a toothpick or pin.

Food pusher/Lid

Wash with diluted dish soap (neutral) and a soft sponge. Then rinse thoroughly with water and dry well.

*** NOT dishwasher safe**

Frozen attachment

Wash with diluted dish soap (neutral) and a soft sponge. Then rinse thoroughly with water and dry well.

*** Dishwasher safe**

Rotating brush (P. GB19)

Juicing bowl (P. GB19)

Motor housing

Wipe with a well-wrung cloth.

*** NOT dishwasher safe**

Accessories

Wash with diluted dish soap (neutral) and a soft sponge. Then rinse thoroughly with water and dry well.

*** Dishwasher safe**

About discoloration of parts

Some discoloration of parts may occur upon using ingredients like carrot or leaf vegetable etc. Cleaning all parts immediately after each use will help to reduce stains.

Squeezing screw/Filter

Wash with diluted dish soap (neutral) and a soft sponge. Then rinse thoroughly with water and dry well.

- Use the cleaning brush to clean the bottom surface of squeezing screw.
- When the filter is clogged, use the cleaning brush to clean.

*** Dishwasher safe**

Rotating brush/Juicing bowl

Wash with diluted dish soap (neutral) and a soft sponge. Then rinse thoroughly with water and dry well. After drying all the parts, assemble them correctly.

- Use the tip of cleaning brush handle to clean the spouts of the juicing bowl. (The inner surfaces may be scratched if you use the cleaning brush to clean it.)

*** NOT dishwasher safe**

To disassembling

Push the rubber brush to the direction indicated by the arrow mark and take the part out from the gap.

Note Do not pull the rubber brush hard.

To assemble

Insert the upper/lower grooves of the rubber brush into the gap and then slide it all the way up/down both ends.

- To avoid damaging the juicer, make sure the upper and lower grooves are in the correct position.

Gasket of the inner side of the juicing bowl

To disassemble

Pull the gasket up.

To assemble

Push the gasket into opening as figure below.

Rubber plug of outer bottom of the juicing bowl

To disassemble

Pull the rubber plug out in the direction of the arrow.

- Cannot be removed from the juicing bowl.

To assemble

Push the rubber plug into the opening in the direction of the arrow until there is no gap.

■ About the rubber brushes, gasket and rubber plug

- After washing, drain off water well and then assemble them. Do not leave them unassembled. (Otherwise there is a risk of loss, choking on and swallowing of little parts by children, product failure, or leakage of juice.)

Dishwasher safe parts

- Before putting the parts into a dishwasher, remove residue on the parts.
- Heat may cause cracking of parts. Always place the parts away from any heater or set a low temperature of heater.

Storage

- To avoid formation of rust, dry the parts after washing.
- To avoid failure, do not place the motor housing up-side down.
- To move the juicer, separate the juicing bowl from the motor housing and hold them with both hands. (P. GB8).
- Store the appliance in a place that is beyond the reach of young children.

English

GB18

GB19

Troubleshooting

Please check the following before contacting us for repair.

Problem	Cause and solution
The juicer does not run after the power is switched on.	<ul style="list-style-type: none"> ● Is the mains plug inserted into a household mains socket? <ul style="list-style-type: none"> ➔ Insert the mains plug into a household mains socket. ● Set the juicer correctly. <ul style="list-style-type: none"> ➔ The lid needs to be turned until you hear a "click" sound. If you fail to do so, the juicer will not run after the power is switched on. (P. GB14) ● The circuit breaker protection is activated. <ul style="list-style-type: none"> ● You have used prohibited ingredients. ● The volume of ingredients is too large. ● The ingredients are too hard. ➔ See "circuit breaker protection" (P. GB21). Remove prohibited ingredients from the juicer.
The motor housing is hot.	<ul style="list-style-type: none"> ● The operating time is longer than the rated duration. <ul style="list-style-type: none"> ➔ Follow the rated duration (up to 15 minutes). <p>To resume operation, please wait for at least 30 minutes. This allows the motor housing to cool down and avoid failure due to overheating of motor.</p>
The juicer stopped suddenly.	<ul style="list-style-type: none"> ● The lid is open. <ul style="list-style-type: none"> ➔ Switch off the power, close the lid, and start again. ● The circuit breaker protection is activated. <ul style="list-style-type: none"> ● You have used prohibited ingredients. ● The volume of ingredients is too large. ● The ingredients are too hard. ➔ See "Circuit breaker protection" (P. GB21). Remove prohibited ingredients from the juicer. ● Clogging of pulp spout. <ul style="list-style-type: none"> ➔ Switch off the power and remove residue using the tip of cleaning brush handle.
Noise during operation.	<ul style="list-style-type: none"> ● This is normal. <ul style="list-style-type: none"> ➔ You may hear sound such as squeaking or cracking. ● These are the sound of ingredients being compressed. (Depending on the ingredients, the noise may be quite loud.) ● This is the sound of the rotating brush contacting with filter.
Leakage of juice or frozen dish.	<ul style="list-style-type: none"> ● Incorrect assembly of the gasket, rubber brushes and/or rubber plug. <ul style="list-style-type: none"> ➔ Assemble them correctly. (P. GB12,13,19)
The juicing bowl or motor housing shakes during operation.	<ul style="list-style-type: none"> ● This is normal. <ul style="list-style-type: none"> ➔ Since the juicing bowl and motor housing are a split type, they may shake when the squeezing screw is rotating. Do not press the lid or juicing bowl. (Doing so may result in failure of the juicer.)
Abnormal noise or vibration.	<ul style="list-style-type: none"> ● The squeezing screw and attachments are not assembled correctly. <ul style="list-style-type: none"> ➔ Assemble the squeezing screw and attachments correctly (P. GB12,13).

Circuit breaker protection

The motor may stop running when the circuit breaker protection is activated to prevent overload of motor. If the motor stops, please take the following steps:

- 1 Switch off the power.**
 - Press the "O" (OFF) button.
- 2 Press the "R" (REVERSE) button to allow reverse operation for several seconds.**
 - If the squeezing screw fails to run after reverse operation, then it means overheat protection is activated. In this case, please unplug the mains plug and leave the juicer to cool down for at least 30 minutes.
- 3 Switch off the power and remove ingredients from attachments.**
- 4 Press the "I" (ON) button.**
 - Reduce the amount of ingredients being fed in and push them gently into feeding tube.

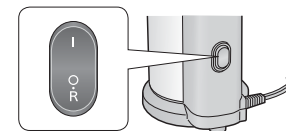

Replacement Parts

- | | | |
|---|--|---|
| <ul style="list-style-type: none"> ■ Filter
Part number:
AJD33-153-K0 | <ul style="list-style-type: none"> ■ Gasket
Part number:
AJD27-153 | <ul style="list-style-type: none"> ■ Frozen attachment
Part number:
AJD38-153-A0 |
| <ul style="list-style-type: none"> ■ Pulp container
Part number:
AJD36-153-K1 | <ul style="list-style-type: none"> ■ Rotating brush
Part number:
AJD35-153-K0 | <ul style="list-style-type: none"> ■ Rubber brush
Part number:
AJD34-153 |
| <ul style="list-style-type: none"> ■ Juice container
Part number:
AJD05-153-K1 | | |

Specifications

	MJ-L500
Power supply	220 - 240 V ~ 50 - 60 Hz
Power consumption	150 W
Operation rating	2 consecutive cycles of 15 min. ON, then 30 min. OFF
Dimensions (W × D × H) (approx.)	18.5 × 17.6 × 43.2 cm
Mass (approx.)	4.0 kg
Length of the mains lead (approx.)	1.0 m

Inhaltsverzeichnis Seite

	Seite
Sicherheitsvorkehrungen	DE3
• Wichtige Informationen	DE8
Teilenamen und Handhabungsanweisungen	DE9
Vor Gebrauch	
• Demontage und Montage der Teile	DE10
• Sicherheitsverriegelung	DE12
• Vorbereitung von Zutaten für das Entsaften	DE13
• Vorbereitung von Zutaten für Tiefgefrorenes	DE14
Bedienung	DE15
Reinigung	DE16
Fehlerbeseitigung	DE18
Überlastungsschutz	DE19
Ersatzteile	DE19
Technische Daten	DE19
Rezepte	DE20



Entsorgung von Altgeräten

Nur für die Europäische Union und Länder mit Recyclingsystemen

Dieses Symbol, auf den Produkten, der Verpackung und/oder den Begleitdokumenten, bedeutet, dass gebrauchte elektrische und elektronische Produkte nicht in den allgemeinen Hausmüll gegeben werden dürfen.

Bitte führen Sie alte Produkte zur Behandlung, Aufarbeitung bzw. zum Recycling gemäß den gesetzlichen Bestimmungen den zuständigen Sammelpunkten zu.

Indem Sie diese Produkte ordnungsgemäß entsorgen, helfen Sie dabei, wertvolle Ressourcen zu schützen und eventuelle negative Auswirkungen auf die menschliche Gesundheit und die Umwelt zu vermeiden.

Für mehr Informationen zu Sammlung und Recycling, wenden Sie sich bitte an Ihren örtlichen Abfallentsorgungsdienstleister.

Gemäß Landesvorschriften können wegen nicht ordnungsgemäßer Entsorgung dieses Abfalls Strafgebühren verhängt werden.

Für Geschäftskunden in der Europäischen Union

Bitte treten Sie mit Ihrem Händler oder Lieferanten in Kontakt, wenn Sie elektrische und elektronische Geräte entsorgen möchten. Er hält weitere Informationen für sie bereit.

Informationen zur Entsorgung in Ländern außerhalb der Europäischen Union

Dieses Symbol ist nur in der Europäischen Union gültig.

Sicherheitsvorkehrungen

Befolgen Sie bitte die nachstehenden Anweisungen.

Befolgen Sie bitte die nachstehenden Anweisungen, um Unfälle oder Verletzungen des Benutzers oder Dritter sowie Sachschäden zu vermeiden.

■ Die nachfolgenden Hinweise zeigen das durch unsachgemäßen Gebrauch entstehende Schadensausmaß auf.

 **WARNUNG:** Weist auf die Möglichkeit schwerer Verletzungen oder Tod hin.

 **ACHTUNG:** Weist auf die Möglichkeit von Verletzungen oder Sachschäden hin.

■ Die Zeichen sind klassifiziert und wie folgt erläutert.

 Dieses Symbol weist auf ein Verbot hin.

 Dieses Symbol weist auf eine erforderliche Anweisung hin.

WARNUNG:

 ● **Vermeiden Sie Beschädigungen des Netzkabels oder des Netzsteckers.**

Folgende Aktionen sind streng untersagt.

Verändern, Berühren oder Platzieren in unmittelbaren Nähe von Heizelementen, Verbiegen, Verdrehen, Ziehen, über scharfe Kanten ziehen, schwere Gegenstände darauf abstellen, Bündeln des Netzkabels und Tragen des Geräts am Netzkabel.

(Dies kann zu Stromschlag oder Feuer durch Kurzschluss führen.)

● **Verwenden Sie das Gerät nicht, wenn das Netzkabel oder der Netzstecker beschädigt ist oder der Netzstecker nur lose mit der Steckdose verbunden ist.**

(Dies kann zu Stromschlag oder Feuer durch Kurzschluss führen.)

→ Sofern das Netzkabel beschädigt ist, muss es zur Vermeidung von Gefahren durch den Hersteller, dessen Kundendienst oder eine gleichermaßen qualifizierte Person ausgewechselt werden.

Sicherheitsvorkehrungen

Befolgen Sie bitte die nachstehenden Anweisungen.

WARNUNG:

-  ● **Den Netzstecker nicht mit nassen Händen einstecken oder abziehen.**
(Dies kann einen Stromschlag verursachen.)
 - Stellen Sie sicher, dass Ihre Hände trocken sind, bevor Sie den Netzstecker einstecken oder das Gerät einschalten.

-  ● **Stellen Sie sicher, dass die auf dem Typenschild des Geräts angegebene Stromspannung der Ortsversorgung entspricht.**
(Dies kann zu Stromschlag oder Feuer führen.)

Das Einstecken anderer Geräte in die gleiche Steckdose kann zu elektrischer Überhitzung führen. Jedoch, wenn Sie mehrere Netzstecker anschließen, stellen Sie sicher, dass die Gesamtwattzahl nicht die angegebene Wattzahl der Steckdose überschreitet.

- **Stecken Sie den Netzstecker fest ein.**
(Andernfalls kann die um den Netzstecker herum entstehende Hitze zu Stromschlag und Feuer führen.)

- **Der Netzstecker sollte regelmäßig gereinigt werden.**
(Ein verunreinigter Netzstecker kann aufgrund von Feuchtigkeit zu unzureichender Isolierung führen und eine Brandgefahr darstellen.)
 - Ziehen Sie den Netzstecker ab und wischen Sie ihn mit einem trockenen Tuch ab.

- **Halten Sie das Netzkabel von Kindern fern. Lassen Sie das Netzkabel nicht über die Tischkante oder Arbeitsplatte hängen.**
(Dies kann Verbrennungen, Verletzungen oder Stromschlag verursachen.)

-  ● **Das Gerät nicht in Wasser eintauchen oder mit Wasser bespritzen.**
(Dies kann zu Stromschlag oder Feuer durch Kurzschluss führen.)

WARNUNG:

-  ● **Bauen Sie das Gerät nicht auseinander und nehmen Sie am Gerät keine Reparaturen oder Änderungen vor.**
(Dies kann zu Feuer, Stromschlag oder Verletzungen führen.)
 - Wenden Sie sich bei Reparaturbedarf an die Verkaufsstelle oder das Panasonic-Service-Center.

- **Lassen Sie Kleinkinder oder Kinder nicht mit dem Verpackungsmaterial spielen.**
(Dies kann zu Erstickungen führen.)

-  ● **Dieses Gerät darf nicht von Kindern verwendet werden. Halten Sie das Gerät und das dazugehörige Kabel von Kindern fern. Das Gerät kann von Personen mit eingeschränkten körperlichen, sensorischen oder psychischen Fähigkeiten oder Mangel an Erfahrung oder Kenntnissen benutzt werden, sofern diese Personen beaufsichtigt werden oder Anweisungen hinsichtlich der sicheren Verwendung des Produkts erhalten haben und die damit verbundenen Gefahren verstehen. Lassen Sie Kinder nicht mit dem Gerät spielen.**
(Dies kann Verbrennungen, Verletzungen oder Stromschlag verursachen.)

- **Halten Sie Kinder immer von dem Gerät fern.**
(Es besteht Verbrennungs- oder Verletzungsgefahr.)
 - Kinder erkennen die Gefahren nicht, die durch eine unsachgemäße Handhabung von Geräten entstehen.

- **Sofern abnormale Vorkommnisse oder Störungen auftreten, stellen Sie den Betrieb des Geräts unverzüglich ein und ziehen Sie den Netzstecker ab.**
(Es besteht die Gefahr von Rauchbildung, Feuer, Stromschlag, oder Verbrennungen.)

Beispiele für abnormale Vorkommnisse oder Störungen

 - Der Netzstecker und das Netzkabel erhitzen sich über das normale Maß.
 - Das Netzkabel ist beschädigt oder es liegt ein Stromausfall vor.
 - Das Gerätegehäuse ist verformt, sichtbar beschädigt oder erhitzt sich über das normale Maß.
 - Es kommt zu ungewöhnlichen Drehgeräuschen beim Gebrauch des Geräts.
 - Es entsteht unangenehmer Geruch.
 - Es besteht eine andere Abnormalität oder Störung.
 - Ziehen Sie den Gerätestecker unverzüglich ab und wenden Sie sich an die Verkaufsstelle oder das Panasonic-Service-Center für eine Überprüfung oder Reparatur.

Sicherheitsvorkehrungen

Befolgen Sie bitte die nachstehenden Anweisungen.

ACHTUNG:

-  ● **Nutzen Sie das Gerät nur für die hier beschriebenen Anwendungszwecke.**
(Es besteht Verbrennungs- oder Verletzungsgefahr.)
 - Panasonic haftet nicht für unsachgemäßen Gebrauch des Geräts oder Missachtung der hier angeführten Anweisungen.

- **Folgende Stellen sind zum Betrieb des Geräts nicht geeignet:**
 - Unebene Oberflächen, auf Teppich oder Tischdecken usw.
(Es besteht Brand- oder Verletzungsgefahr.)
 - Stellen, an denen die Gefahr von Spritzwasser besteht oder die sich in der Nähe einer Wärmequelle befinden.
(Es besteht Stromschlag- oder Leckstromgefahr.)
 - In der Nähe von Wasserflächen wie Badewannen, Waschbecken oder anderen Flüssigkeitsbehältern.
(Es besteht Stromschlag- oder Leckstromgefahr.)

- **Stecken Sie keine Gegenstände in die Zwischenräume.**
(Dies kann einen Stromschlag verursachen.)
 - Insbesondere keine Gegenstände aus Metall wie Nadeln oder Drähte.

- **Halten Sie das Gerät nicht am Netzkabel.**
(Dies kann zu Stromschlag oder Verletzungen führen.)

- **Ersetzen Sie Geräteteile nur mit für dieses Produkt zugelassenen Ersatzteilen.**
(Dies kann zu Feuer, Stromschlag oder Verletzungen führen.)

- **Lassen Sie das Gerät nicht länger als 15 Minuten am Stück laufen. Lassen Sie das Gerät 30 Minuten lang nach 15 Minuten Gebrauch abgeschaltet (oder bis das Motorgehäuse abgekühlt ist).**
(Es besteht Verbrennungsgefahr.)

ACHTUNG:

-  ● **Halten Sie Finger und Utensilien wie Löffel, Gabeln vom Einfüllstutzen fern, während das Gerät in Betrieb ist. Verwenden Sie den Stößel oder ein anderes Stück Obst oder Gemüse, wenn Obst- oder Gemüsestücke im Einfüllstutzen festsitzen, um diese nach unten zu schieben.**
(Dies kann zu Verletzungen führen.)

- **Lassen Sie das Gerät während des Betriebs nicht unbeaufsichtigt.**
(Es besteht Feuergefahr.)
Schalten Sie das Gerät ab, wenn Sie es unbeaufsichtigt lassen.

- **Öffnen Sie nicht den Deckel oder nehmen den Entsaftungsaufsatz ab, während das Gerät in Betrieb ist.**
(Dies kann zu Verletzungen führen.)

- **Verwenden Sie das Gerät nicht, wenn die Press-Schnecke oder der Entsaftungsaufsatz beschädigt ist oder sichtbare Risse hat.**
(Dies kann zu Verletzungen führen.)

-  ● **Vergewissern Sie sich, dass Sie am Netzstecker ziehen, wenn Sie den Netzstecker ausstecken. Niemals direkt am Netzkabel ziehen.**
(Andernfalls kann dies zu Stromschlag oder Feuer durch Kurzschluss führen.)

- **Stellen Sie das Gerät auf eine feste, trockene, saubere, flache, hitzefeste Arbeitsfläche.**
(Dies kann zu Verletzungen führen.)

- **Achten Sie darauf nicht über das Netzkabel zu stolpern oder sich darin zu verheddern, wenn Sie das Gerät verwenden.**
(Es besteht Verbrennungs- oder Verletzungsgefahr.)

- **Ziehen Sie stets den Gerätestecker aus der Steckdose ab, wenn das Gerät unbeaufsichtigt zurückgelassen wird und bevor Sie das Gerät zusammensetzen, demontieren oder reinigen.**
(Dies kann zu Verletzungen führen.)

Sicherheitsmaßnahmen

Befolgen Sie bitte die nachstehenden Anweisungen.

⚠️ ACHTUNG:

- **Gehen Sie sorgfältig beim Umgang und Reinigen von Press-Schnecke und Saftfilter vor.**
(Dies kann zu Verletzungen führen.)
- **Wenn Sie das Gerät tragen, tragen Sie das Motorgehäuse und den Entsaftungsansatz separat, indem Sie mit beiden Händen den unteren Teil festhalten, nachdem Sie den Netzstecker aus der Steckdose abgezogen haben. Tragen Sie das Gerät nicht am Deckel oder am Entsaftungsansatz.**
(Dies kann zu Verletzungen führen.)



- **Halten Sie Haar, Halskette oder Fäden Ihrer Kleidung vom Einfüllstutzen fern.**
(Es besteht Verletzungsgefahr durch Einzug.)
- **Schalten Sie das Gerät aus und ziehen Sie den Stecker ab, bevor Sie Zubehörteile auswechseln oder sich Teilen nähern, die sich während des Betriebs in Bewegung befinden.**
(Dies kann zu Verletzungen führen.)

Wichtige Informationen

- Den Saftbehälter und den Tresterbehälter nicht in die Mikrowelle stellen.
- Das Gerät nicht fallen lassen, um Beschädigungen zu vermeiden..
- Das Gerät nicht im Freien verwenden.
- Das Netzkabel nicht um das Motorgehäuse wickeln.
- Stellen Sie sicher, dass Zubehörteile fest sitzen.
- Reinigen Sie das Gerät nach jedem Gebrauch.
- Verwenden Sie das Gerät leer nicht länger als 30 Sekunden, nachdem es eingeschaltet ist.
(Dies kann die Press-Schnecke beschädigen.)
Führen Sie Zutaten unmittelbar nach Einschalten des Geräts zu.
- Halten Sie den Tresterauswurf und Saftauslass frei, während das Gerät in Betrieb ist.



„Tragen Sie das Gerät nicht am Deckel oder am Entsaftungsansatz.“ markierung.

Teilenamen und Handhabungsanweisungen

- Waschen Sie alle abnehmbaren Teile vor der ersten Verwendung des Geräts oder wenn Sie das Gerät längere Zeit nicht verwendet haben. (S. DE16)

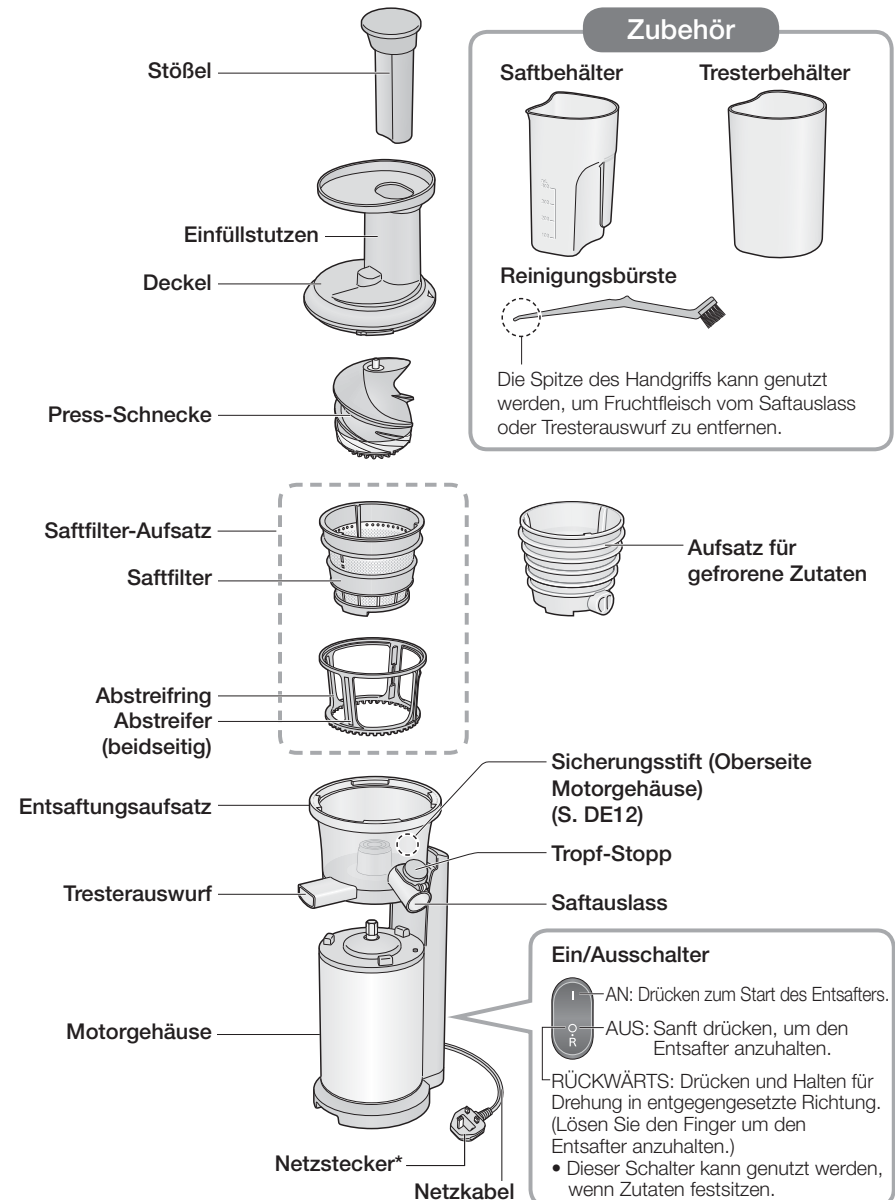

Deutsch

Vor Gebrauch - Demontage und Montage der Teile-

Demontage/Montage des Zubehörs

- Die folgenden Schritte zeigen, wie das Zubehör demontiert/montiert wird, am Beispiel des Saftfilter-Aufsatzes.
- Der Aufsatz für gefrorene Zutaten kann auf die gleiche Art demontiert/montiert werden.

Demontage

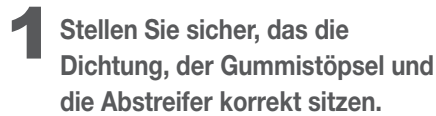
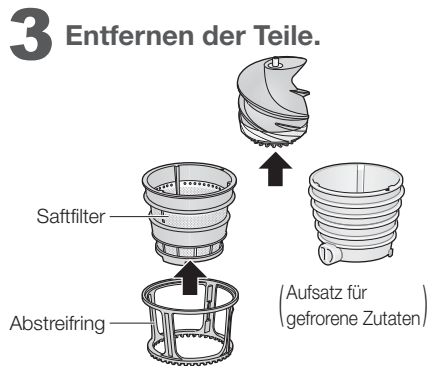
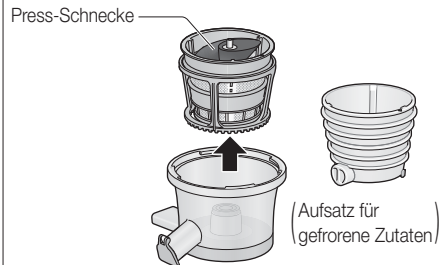

- Die Dichtung befindet sich im Entsaftungsaufsatz.

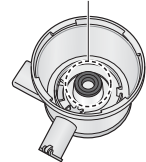

- Der Gummistöpsel befindet sich außen am Boden.

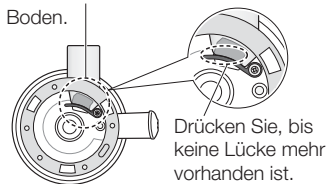

Außenansicht von Unten

- Die Abstreifer befinden sich an den Seiten des Abstreifrings.

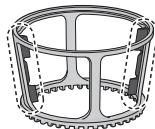

Siehe Seite DE17, wie die Dichtung, der Gummistöpsel und die Abstreifer zu montieren sind.

- Der Entsafter funktioniert eventuell nicht einwandfrei, wenn sie nicht korrekt montiert sind.

Montage



Richten Sie die "△" Markierung am Motorgehäuse und die Markierung "▽" an dem Entsaftungsaufsatz aus.

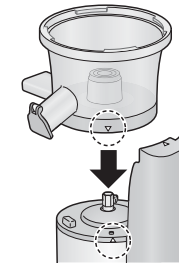
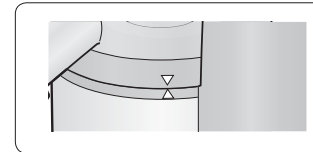

Richten Sie die "△" Markierung am Motorgehäuse und die Markierung "▽" an dem Saftfilter-Aufsatz aus.

Ansicht von Oben

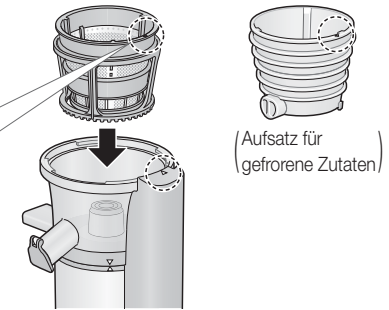
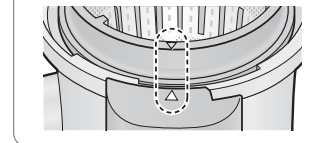

- Setzen Sie die Press-Schnecke in die Mitte.
 - Drehen Sie die Press-Schnecke und drücken Sie bis zum Ende in das Loch.
- Der Deckel kann nicht geschlossen werden, wenn die Press-Schnecke nicht weit genug hineingeschoben wurde.
 - Achten Sie darauf, Ihre Finger nicht zwischen Press-Schnecke und dem Saftfilter einzuklemmen.

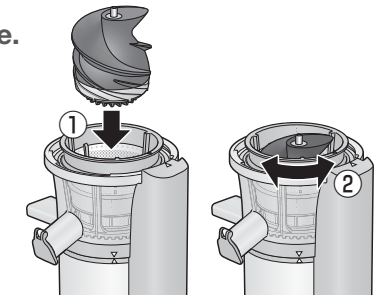

Vor Gebrauch -Demontage und Montage der Teile- (Fortsetzung)

Demontage/Montage des Deckels

Montage

- 1** Richten Sie die „△“ Markierung am Motorgehäuse und die „▽“ Markierung an dem Deckel aus.

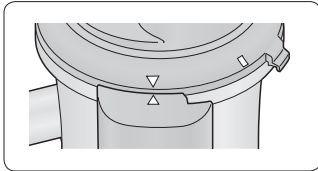

- 2** Drehen Sie den Deckel im Uhrzeigersinn, bis Sie ein „Klick“-Geräusch hören.

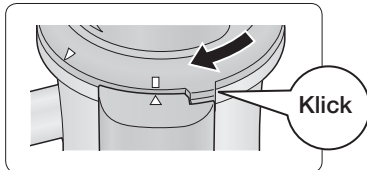

Zur Demontage befolgen Sie die Schritte in umgekehrter Reihenfolge.

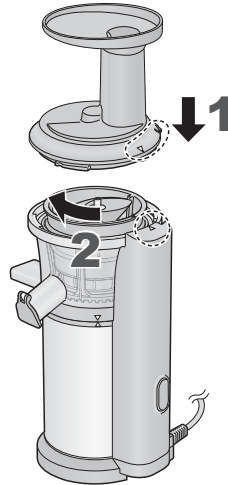

Sicherungsverriegelung

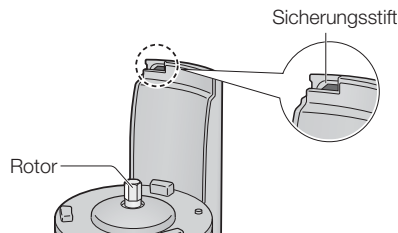

Der Sicherheitsverriegelung wurde entwickelt, um zu verhindern, dass der Entsafter eingeschaltet wird, wenn nicht alle Teile an den dafür vorgesehenen Stellen montiert sind.
Drücken Sie den Sicherungsstift nicht mit irgendeinem Hilfsmittel, Stiel usw.

Vor Gebrauch -Vorbereitung von Zutaten für das Entsaften-

mit dem Saftfilter-Aufsatz



Unzulässige Zutaten

Zutaten, die Beschädigungen an den Teilen verursachen können.

- Eis und gefrorene Zutaten
- Pfirsich-, Pflaumen-, Mangokerne usw.
- Persimone (deren Kerne nicht vollständig entfernt werden können)
- Trockene Nahrungsmittel (Sojabohnen, andere Bohnen, Getreide, usw.)
- Nicht erhitzter Kürbis, usw.
- Rohrzucker
- Alkohol, Pflanzenöl, andere Kochöle
- Heiße Nahrungsmittel



Klebrige Zutaten, die nicht zerdrückt werden können.

- Okra
- Langkapselige Jute usw.

Ölige Zutaten

- Sesam
- Walnuss
- Erdnuss usw.

Anmerkung

Ölige Zutaten, die durch Zusatz von Flüssigkeit zerdrückt werden können.

Vorbereitung der Zutaten

- Obst
 - Schälen Sie das Obst und entfernen Sie große und/oder harte Kerne und Steine von Obst wie Ananas, einigen Zitrusfrüchten, Pfirsichen und Mangos. Äpfel, Zitronen und Limonen usw. müssen nicht geschält werden.
 - Schneiden Sie das Obst in Stücke, die klein genug sind, dass sie in den Einfüllstutzen fallen.
- Gemüse
 - Entfernen Sie Stiele und Kerne.
 - Schneiden Sie das Gemüse in Stücke, die klein genug sind, dass sie in den Einfüllstutzen fallen. (**Weniger als 3 cm breit oder Würfel.**)
 - Schneiden Sie blättriges Gemüse in etwa 2 cm große Stücke oder Streifen.
 - Schneiden Sie feste Zutaten wie etwa Möhren in 2 cm breite Streifen.

Tipps

- Nutzen Sie frisches Obst und Gemüse. Geschmack und Ergiebigkeit können je nach Frische und Erntezeit der Zutaten variieren.
- Wenn Sie Zutaten mit wenig Eigensaft verwenden, fügen Sie nach und nach Flüssigkeit wie Wasser oder Milch hinzu.
- Es ist empfehlenswert, Zutaten, die viel Fruchtfleisch enthalten, wie etwa Bananen, Pfirsiche oder Mangos zusammen mit Äpfeln oder Orangen, die viel Feuchtigkeit enthalten, zu entsaften.
- Blättriges Gemüse bleibt leicht an der Press-Schnecke kleben und/oder im Innern des Zubehörs und verstopft leicht den Tresterauswurf. Es empfiehlt sich diese mit Stiel in den Einfüllstutzen zu geben.
- Geben Sie kein Fruchtfleisch zum erneuten Auspressen in den Einfüllstutzen.

Vor Gebrauch -Vorbereitung von Zutaten für Tiefgefrorenes-

mit Aufsatz für gefrorene
Zutaten



Unzulässige Zutaten

<Zutaten die Beschädigungen an den Teilen verursachen können>

- Eis und tiefgekühlte Zutaten
- Kaffeebohnen, getrocknete Bohnen, Getreide, usw.



- Kürbis, Süßkartoffel, usw.
(Gefroren, wenn roh oder gekocht)



- Brot, Reis, Nudeln und Pasta.



- Alkohol, Pflanzenöl, andere Kochöle.

Vorbereitung der Zutaten

- ① Schälen Sie das Obst und entfernen Sie große und/oder harte Kerne und Steine von Obst wie Äpfeln, Ananas, Orangen und Avocados. Schälen Sie Zitrusfrüchte, um eine bessere Konsistenz zu erhalten. Tomaten kochen und schälen.

- ② Schneiden Sie die Zutaten in Stücke, die klein genug sind, dass sie in den Einfüllstutzen fallen. (Würfel kleiner als 3 cm.)

- ③ Zutaten einfrieren.

Wenn Sie Zutaten einfrieren, breiten Sie sie auf einer Aluminiumschale flach aus. Vermeiden Sie, dass sich die einzelnen Stücke berühren.

- ④ Tauen Sie gefrorene Zutaten bei Zimmertemperatur auf, bis eine Gabel bis zur Hälfte eindringen kann. (Etwa 5-30 Minuten)



Tipps

- Wenn das Auftauen unzureichend ist, Zutaten sich nicht vermischen oder keine geschmeidige Konsistenz bekommen.
- Verwenden Sie keine wieder eingefrorenen oder Zutaten die bereits sehr lange eingefroren waren.
- Gefrorene Zutaten sollten innerhalb eines Monats verwendet werden.
- Wenn gefrorene Zutaten verwendet werden, die unmittelbar aus dem Gefrierfach entnommen wurden, kann das zu Fehlfunktionen des Geräts führen.

Bedienung

Extrahieren

Vorbereitung

- ① Montieren Sie die Teile auf dem Motorgehäuse und montieren Sie den Deckel. (S. DE10-12)
- ② Vorbereitung der Zutaten. (S. DE13-14)
- ③ Stellen Sie Behälter unter den Saftauslass und den Tresterauswurf.
 - Wenn Sie den Aufsatz für gefrorene Zutaten nutzen, benötigen Sie den Tresterbehälter nicht.
- ④ Stecken Sie den Netzstecker in eine Steckdose.

- 1 Drücken Sie den „I“ (AN)-Schalter.



- 2 Geben Sie die Zutaten langsam in den Einfüllstutzen und drücken Sie sie mit Hilfe des Stößels nach unten.

- Geben Sie etwa alle 5 Sekunden nach und nach Zutaten ein.
- Wenn Sie verschiedene Zutaten verwenden, geben Sie diese im Wechsel nach und nach ein.
- Drücken Sie die Zutaten nicht mit Gewalt in den Einfüllstutzen.
- Im Fall das Zutaten festsitzen oder das Gerät leer läuft, drücken Sie den „R“ (RÜCKWÄRTS)-Schalter für einige Sekunden (S. DE9).

- 3 Wenn das Extrahieren abgeschlossen ist, drücken Sie den „O“ (AUS)-Schalter und schließen Sie den Tropf-Stopp.

Nach dem Gebrauch

- Ziehen Sie den Netzstecker aus der Steckdose ab.
- Verwenden Sie die Spitze der Reinigungsbürste, um das Fruchtfleisch vom Saftauslass und vom Tresterauswurf zu entfernen.
- Entfernen Sie alle Teile und reinigen Sie sie. (S. DE16-17) Tragen Sie den Entsafter nicht am Deckel oder am Entsaftungsansatz. (Wenn das Gerät herunterfällt, besteht Verletzungsgefahr.)

Anmerkung

- Abhängig von den Zutaten (besonders bei festen Zutaten), kann sich Fruchtfleisch mit dem Saft vermischen. Wenn Fruchtfleisch im Getränk stört, sieben sie das Getränk.
- Wenn das Fruchtfleisch nicht herauskommt oder sich im Tresterauswurf oder auf dem Saftfilter-Aufsatz ansammelt, schalten Sie das Gerät aus und entfernen Sie das Fruchtfleisch.

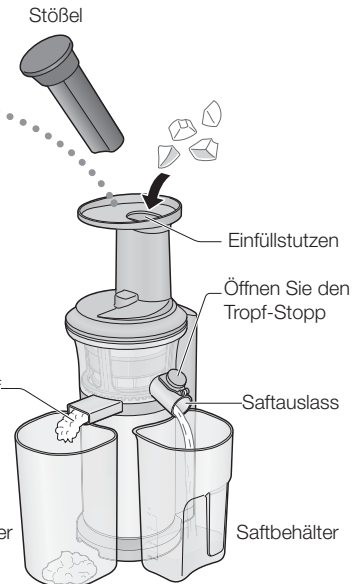

Reinigung

- Reinigen Sie das Gerät nach jedem Gebrauch.
- Ziehen Sie den Netzstecker vor der Reinigung ab.

Verwenden Sie nicht folgendes:

- Verwenden Sie kein Benzin, Verdünnung, Alkohol, Bleichmittel, Schleifpulver, Drahtbürste oder Nylonbürste, andernfalls beschädigen Sie die Oberfläche.
- Reinigen Sie das Gerät nicht mit einem spitzen Gegenstand wie Zahnstocher oder Nadel.

Stößel/Deckel

Reinigen Sie die Teile mit verdünntem Geschirreiniger (neutral) und einem weichen Schwamm. Anschließend gründlich mit Wasser abspülen und gut trocknen lassen.

*** NICHT Spülmaschinen geeignet**

Aufsatz für gefrorene Zutaten

Reinigen Sie die Teile mit verdünntem Geschirreiniger (neutral) und einem weichen Schwamm. Anschließend gründlich mit Wasser abspülen und gut trocknen lassen.

*** Spülmaschinen geeignet**

Abstreifring (S. DE17)

Entsaftungsansatz (S. DE17)

Motorgehäuse

Abwischen mit einem gut ausgewrungenen Tuch.

*** NICHT Spülmaschinen geeignet**

Verfärbungen der Teile

Verfärbungen von Teilen kann vorkommen, bei Verwendung von Zutaten wie Möhren oder Blattgemüse, usw. Das Reinigen aller Teile unmittelbar nach dem Gebrauch, hilft bei der Vermeidung von Flecken.

Press-Schnecke/Saftfilter

Reinigen Sie die Teile mit verdünntem Geschirreiniger (neutral) und einem weichen Schwamm. Anschließend gründlich mit Wasser abspülen und gut trocknen lassen.

- Verwenden Sie die Reinigungsbürste, um die untere Oberfläche der Press-Schnecke zu reinigen.
- Wenn der Saftfilter verstopft ist, verwenden Sie die Reinigungsbürste, um ihn zu reinigen.

*** Spülmaschinen geeignet**

Zubehör

Reinigen Sie die Teile mit verdünntem Geschirreiniger (neutral) und einem weichen Schwamm. Anschließend gründlich mit Wasser abspülen und gut trocknen lassen.

*** Spülmaschinen geeignet**

Abstreifring/Entsaftungsansatz

Reinigen Sie die Teile mit verdünntem Geschirreiniger (neutral) und einem weichen Schwamm. Anschließend gründlich mit Wasser abspülen und gut trocknen lassen. Nachdem alle Teile getrocknet sind, setzen Sie sie wieder korrekt zusammen.

- Verwenden Sie die Spitze des Handgriffs der Reinigungsbürste, um Fruchtfleisch aus dem Entsaftungsansatz zu entfernen. (Die Innenflächen können ausgekratzt werden, wenn Sie die Reinigungsbürste zur Reinigung verwenden.)

*** NICHT Spülmaschinen geeignet**

Demontage

Drücken Sie den Abstreifer in die vom Markierungspfeil angezeigte Richtung und nehmen Sie das Teil aus der Lücke heraus.

Anmerkung Ziehen Sie nicht zu stark an dem Abstreifer.

Montage

Setzen Sie die oberen/unteren Einkerbungen des Abstreifers in die Lücke und dann schieben Sie beide Enden vollständig hoch/runter.

- Um eine Beschädigung des Entsafters zu vermeiden, stellen Sie sicher, dass sich die oberen und unteren Einkerbungen in der korrekten Position befinden.

■ Dichtung der Innenseite des Entsaftungsansatzes

Demontage

Ziehen Sie die Dichtung nach oben.

Montage

Drücken Sie die Dichtung in die Öffnung wie in der Abbildung unten.

■ Gummistößel der äußeren Unterseite des Entsaftungsansatzes

Demontage

Ziehen Sie den Gummistößel in Richtung des Pfeils heraus.

- Kann nicht vom Entsaftungsansatz entfernt werden.

Montage

Drücken Sie den Gummistößel in Richtung des Pfeils in die Öffnung, bis dort keine Lücke mehr ist.

Spülmaschinen geeignete Teile

- Bevor Sie die Teile in die Spülmaschine geben, entfernen Sie Rückstände an den Teilen.
- Hitze kann die Teile zum Platzen bringen. Alle Teile immer von Heizelementen entfernt platzieren oder eine niedrige Temperatur einstellen.

Lagerung

- Um die Bildung von Rost zu verhindern, trocknen Sie die Teile nach dem waschen ab.
- Um einen Defekt zu verhindern, stellen Sie das Motorgehäuse nicht auf den Kopf.
- Um das Gerät zu tragen, trennen Sie den Auspressbehälter vom Motorgehäuse und halten Sie sie mit beiden Händen. (S. DE8)
- Lagern Sie das Gerät außerhalb der Reichweite von Kindern.

Deutsch

DE16

DE17

Fehlerbeseitigung

Überprüfen Sie folgendes, bevor Sie uns wegen einer Reparatur kontaktieren.

Problem	Ursache und Lösung
Der Entsafter läuft nicht, nachdem der Strom eingeschaltet ist.	<ul style="list-style-type: none"> Ist der Netzstecker in die Steckdose eingesteckt? → Stecken Sie den Netzstecker in eine Steckdose. Stellen Sie den Entsafter korrekt ein. → Der Deckel muss so lange gedreht werden, bis ein deutliches „Klick“-Geräusch zu hören ist. Wenn dies nicht passiert, funktioniert der Entsafter nach Einschalten des Stroms nicht. (S. DE12) Der Stromunterbrecherschutz ist aktiv. <ul style="list-style-type: none"> Sie haben unzulässige Zutaten verwendet. Das Volumen der verwendeten Zutaten ist zu groß. Die Zutaten sind zu fest. → Siehe „Überlastungsschutz“ (S. DE19). Entfernen Sie unerlaubte Zutaten aus dem Entsafter.
Das Motorgehäuse ist heiß.	<ul style="list-style-type: none"> Die Betriebszeit hat die empfohlene Zeitspanne überschritten. → Befolgen Sie die empfohlene Zeitspanne (bis zu 15 Minuten). Um den Betrieb fortzusetzen, warten Sie bitte mindestens 30 Minuten. Dadurch kann das Motorgehäuse abkühlen und ein Versagen durch Überhitzung des Motors vermieden werden.
Der Entsafter hielt plötzlich an.	<ul style="list-style-type: none"> Der Deckel ist offen. → Schalten Sie den Strom ab, schließen Sie den Deckel und beginnen Sie erneut. Der Stromunterbrecherschutz ist aktiv. <ul style="list-style-type: none"> Sie haben unzulässige Zutaten verwendet. Das Volumen der verwendeten Zutaten ist zu groß. Die Zutaten sind zu fest. → Siehe „Überlastungsschutz“ (S. DE19). Entfernen Sie unerlaubte Zutaten aus dem Entsafter. Verstopfung des Tresterauswurfs. → Schalten Sie den Strom ab und entfernen Sie Rückstände mit der Spitze des Handgriffs der Reinigungsbürste.
Geräusche während des Betriebs.	<ul style="list-style-type: none"> Dies ist normal. Es kann vorkommen, das Sie ein Quietschen oder Knacken hören. <ul style="list-style-type: none"> Dies sind die Geräusche, die beim Zusammendrücken der Zutaten entstehen. (Je nach Zutaten können die Geräusche recht laut sein.) Dies ist das Geräusch des Abstreifrings im Kontakt mit dem Saffilter.
Auslaufen von Saft oder Tiefgefrorenem.	<ul style="list-style-type: none"> Die Anordnung von Dichtung, Abstreifern und/oder Gummistöpsel sind nicht korrekt zusammengesetzt. → Setzen Sie sie korrekt zusammen. (S. DE10,11,17)
Der Entsaftungsansatz oder das Motorgehäuse wackelt während des Betriebs.	<ul style="list-style-type: none"> Dies ist normal. Da der Entsaftungsansatz und das Motorgehäuse einzelne Teile sind, können sie wackeln, wenn sich die Press-Schnecke dreht. Drücken Sie nicht den Deckel oder den Entsaftungsansatz. (Dies kann sonst zu einem Defekt des Entsafters führen.)
Ungewöhnliche Geräusche oder Vibrationen.	<ul style="list-style-type: none"> Die Press-Schnecke und das Zubehör sind nicht korrekt zusammengesetzt. → Setzen Sie die Press-Schnecke und das Zubehör korrekt zusammen. (S. DE10,11).

Überlastungsschutz

Der Motor läuft nicht mehr, da der Überlastungsschutz aktiv ist, um ein Durchbrennen des Motors zu verhindern. Wenn der Motor anhält, führen Sie bitte die folgenden Schritte durch:

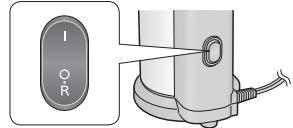
- Schalten Sie den Strom aus.**
 - Drücken Sie den „O“ (AUS)-Schalter.
- Drücken Sie den „R“ (Rückwärts)-Schalter, um den Rückwärtslauf für einige Sekunden zu ermöglichen.**
 - Wenn sich die Press-Schnecke nach einem Rückwärtslauf nicht dreht, bedeutet das, dass der Überhitzungsschutz aktiv ist. In diesem Fall, ziehen Sie den Netzstecker und lassen Sie den Entsafter für mindestens 30 Minuten abkühlen.
- Schalten Sie den Strom ab und entfernen Sie die Zutaten vom Zubehör.**
- Drücken Sie den „I“ (AN)-Schalter.**
 - Verringern Sie die Menge der zugeführten Zutaten und drücken Sie sie sanft in den Einfüllstutzen.

Deutsch

Ersatzteile

- **Saffilter**
Teilenummer:
AJD33-153-K0
- **Dichtung**
Teilenummer:
AJD27-153
- **Aufsatz für gefrorene Zutaten**
Teilenummer:
AJD38-153-A0
- **Tresterbehälter**
Teilenummer:
AJD36-153-K1
- **Abstreifring**
Teilenummer:
AJD35-153-K0
- **Abstreifer**
Teilenummer:
AJD34-153
- **Saftbehälter**
Teilenummer:
AJD05-153-K1

Technische Daten

	MJ-L500
Stromversorgung	220 - 240 V ~ 50 - 60 Hz
Stromverbrauch	150 W
Betriebsdauer	2 aufeinander folgende Durchläufe von 15 Min. AN, dann 30 Min. AUS
Maße (B x T x H) (ca.)	18,5 x 17,6 x 43,2 cm
Gewicht (ca.)	4,0 kg
Länge des Netzkabels (ca.)	1,0 m

Sommaire

	Page
Consignes de sécurité	FR3
• Information importante	FR8
Descriptif technique et consigne de manipulation	FR9
Avant l'utilisation	
• Démontage et montage des pièces	FR10
• Verrouillage de sécurité	FR12
• Préparations des ingrédients pour le jus	FR13
• Préparations des ingrédients pour des plats surgelés	FR14
Utilisation	FR15
Nettoyage	FR16
Dépannage	FR18
Disjoncteur de protection	FR19
Remplacement des pièces	FR19
Caractéristiques techniques	FR19
Recettes	FR20



L'élimination des équipements usagés

Applicable uniquement dans les pays membres de l'Union européenne et les pays disposant de systèmes de recyclage.

Apposé sur le produit lui-même, sur son emballage, ou figurant dans la documentation qui l'accompagne, ce pictogramme indique que appareils électriques et électroniques usagés, doivent être séparées des ordures ménagères.

Afin de permettre le traitement, la valorisation et le recyclage adéquats des appareils usagés, veuillez les porter à l'un des points de collecte prévus, conformément à la législation nationale en vigueur.

En les éliminant conformément à la réglementation en vigueur, vous contribuez à éviter le gaspillage de ressources précieuses ainsi qu'à protéger la santé humaine et l'environnement.

Pour de plus amples renseignements sur la collecte et le recyclage, veuillez vous renseigner auprès des collectivités locales.

Le non-respect de la réglementation relative à l'élimination des déchets est passible d'une peine d'amende.

Utilisateurs professionnels de l'Union européenne

Pour en savoir plus sur l'élimination des appareils électriques et électroniques, contactez votre revendeur ou fournisseur.

Informations sur l'évacuation des déchets dans les pays ne faisant pas partie de l'Union européenne

Ce symbole n'est reconnu que dans l'Union européenne.

Pour vous débarrasser de ce produit, veuillez contacter les autorités locales ou votre revendeur afin de connaître la procédure d'élimination à suivre.

Consignes de sécurité

Assurez-vous de suivre ces consignes.

Afin de prévenir les accidents ou blessures de l'utilisateur ou d'autres personnes, et les dommages à la propriété, veuillez suivre les consignes ci-dessous.

■ Les tableaux suivants indiquent le degré de dommages causés par une mauvaise utilisation.

AVERTISSEMENT : Indique des blessures graves ou la mort.

ATTENTION : Indique un risque de blessure ou de dommages matériels.

■ Les symboles sont classés et expliqués comme suit.

Ce symbole indique une interdiction.

Ce symbole indique exigence qui doit être suivie.



AVERTISSEMENT

- **Ne pas endommager le cordon d'alimentation ou la prise.**
Les actions suivantes sont strictement interdites.
Modifier, toucher ou placer à proximité d'éléments chauffants, plier, tordre, tirer, tiré sur des arêtes tranchantes, poser des objets lourds sur le dessus, botteler le cordon d'alimentation et transporter l'appareil par le cordon d'alimentation.
(Cela peut provoquer une électrocution ou un incendie dû à un court-circuit.)
- **Ne pas utiliser l'appareil si le cordon d'alimentation ou la prise est endommagé(e) ou si la prise n'est pas correctement branchée à la prise murale.**
(Cela peut provoquer une électrocution ou un incendie dû à un court-circuit.)
→ Si le cordon d'alimentation est endommagé, il doit être remplacé par le fabricant, son réparateur agréé ou une autre personne qualifiée afin d'éviter tout danger.
- **Ne pas brancher ou débrancher la prise avec les mains mouillées.**
(Cela peut provoquer une électrocution.)
 - S'assurer toujours que les mains sont sèches avant de manipuler la prise ou mettre l'appareil en marche.

Consignes de sécurité

Assurez-vous de suivre ces consignes.

AVERTISSEMENT

-  ● **S'assurer que la tension indiquée sur l'étiquette de l'appareil correspond à votre alimentation locale.**
(Cela peut provoquer une électrocution ou un incendie.)
Éviter également de brancher d'autres appareils à la même prise murale pour empêcher une surchauffe électrique. Cependant, si vous vous connectez un certain nombre de prises, assurez-vous que la puissance totale ne dépasse pas la puissance nominale de la prise murale.
- **Insérer la prise fermement.**
(Autrement, cela peut provoquer une électrocution et un incendie en raison de la chaleur qui peut être générée autour de la prise.)
- **Nettoyer la prise régulièrement.**
(L'accumulation de poussière et d'humidité sur la prise peut provoquer une isolation insuffisante et un incendie.)
→ Débrancher la prise, et la nettoyer avec un chiffon sec.
- **Tenir le cordon d'alimentation hors de portée des enfants. Ne pas laisser le cordon d'alimentation pendre sur le bord de la table ou du plan de travail.**
(Cela peut provoquer des brûlures, des blessures ou une électrocution.)
-  ● **Ne pas plonger l'appareil dans l'eau ou l'éclabousser avec de l'eau.**
(Cela peut provoquer une électrocution ou un incendie dû à un court-circuit.)
- **Ne pas démonter, réparer ou modifier l'appareil.**
(Cela peut provoquer un incendie, une électrocution ou des blessures.)
→ Se renseigner au lieu d'achat ou dans un centre des services à la clientèle Panasonic.
- **Ne pas laisser les nourrissons et les enfants jouer avec l'emballage.**
(Cela peut provoquer une suffocation.)

AVERTISSEMENT

-  ● **Cet appareil ne doit pas être utilisé par les enfants. Tenir l'appareil et son cordon d'alimentation hors de portée des enfants. Les appareils peuvent être utilisés par des personnes ayant un handicap physique, sensoriel ou mental ou n'ayant pas d'expérience et de connaissances sous une supervision ou si elles prennent connaissance des consignes d'utilisation de l'appareil d'une manière sûre et si elles sont conscientes des risques encourus.**
Les enfants ne doivent pas jouer avec l'appareil.
(Cela peut provoquer des brûlures, des blessures ou une électrocution.)
- **Toujours tenir les enfants à l'écart de l'appareil.**
(Ils peuvent être brûlés ou blessés.)
 - Les enfants ne se rendent pas compte des dangers qui sont susceptibles de se produire en raison d'une mauvaise utilisation des appareils.
- **Arrêter immédiatement d'utiliser l'appareil et le débrancher dans l'éventualité très peu probable où celui-ci cesse de fonctionner correctement.**
(Cela peut provoquer de la fumée, un incendie, une électrocution ou des brûlures.)
par exemple, une anomalie ou une panne
 - La prise et le cordon d'alimentation chauffent de manière anormale.
 - Le cordon d'alimentation est endommagé ou l'appareil n'est plus alimenté.
 - Le corps principal est déformé, présente des détériorations visibles ou est anormalement chaud.
 - Un bruit se fait entendre pendant l'utilisation.
 - Il y a une odeur désagréable.
 - Il y a une autre anomalie ou panne.→ Débrancher l'appareil immédiatement et se référer au lieu d'achat ou à un centre de services à la clientèle Panasonic pour une inspection ou une réparation.

Consignes de sécurité



Assurez-vous de suivre ces consignes.

ATTENTION

-  ● **Ne pas utiliser l'appareil à des fins autres que celles décrites dans la présente notice.**
(Cela peut provoquer des brûlures ou des blessures.)
 - Panasonic décline toute responsabilité en cas de mauvaise utilisation de l'appareil ou tout manquement aux présentes consignes.
- **Ne pas utiliser l'appareil dans les lieux suivants.**
 - Sur les surfaces irrégulières, un tapis ou une nappe etc.
(Cela peut provoquer un incendie ou des blessures.)
 - Les endroits où il peut être éclaboussé ou près d'une source de chaleur.
(Cela peut provoquer une électrocution ou une fuite électrique.)
 - Près d'eaux libres telles que des baignoires, éviers ou autres récipients.
(Cela peut provoquer une électrocution ou une fuite électrique.)
- **Ne pas insérer d'objet dans les fentes.**
(Cela peut provoquer une électrocution.)
 - En particuliers des objets métalliques tels que des broches ou des fils.
- **Ne pas tenir l'appareil par le cordon d'alimentation.**
(Cela peut provoquer une électrocution ou des blessures.)
- **Ne pas remplacer les pièces de l'appareil par des pièces de rechange autres que des pièces d'origine.**
(Cela peut provoquer un incendie, une électrocution ou des blessures.)
- **Ne pas faire fonctionner l'appareil en continu pendant plus de 15 minutes. Laisser reposer 30 minutes (ou jusqu'à ce que le boîtier du moteur refroidisse) après 15 minutes d'utilisation.**
(Cela peut provoquer des brûlures.)
- **Ne pas mettre les doigts ou des ustensiles tels que des cuillères ou des fourchettes dans l'ouverture du tube d'alimentation pendant que l'appareil fonctionne. Si des aliments obstruent l'ouverture du tube d'alimentation, utilisez le poussoir ou un autre morceau de fruit ou de légume pour les pousser vers le bas.**
(Cela peut provoquer des blessures.)

FR6

ATTENTION

-  ● **Ne pas laisser l'appareil sans surveillance pendant l'utilisation.**
(Cela peut provoquer un incendie.)
Éteignez-le lorsque vous vous en éloignez.
- **Ne pas ouvrir le couvercle ou démonter le bol récupération du jus pendant que l'appareil est en marche.**
(Cela peut provoquer des blessures.)
- **Ne pas utiliser l'appareil si la vis de pression ou le bol récupération du jus est endommagé ou présente des fissures.**
(Cela peut provoquer des blessures.)
-  ● **S'assurer de tenir la prise au moment de débrancher celle-ci de la prise murale. Ne jamais tirer sur le cordon d'alimentation.**
(Autrement, cela peut provoquer une électrocution ou un incendie dû à un court-circuit.)
- **Placer l'appareil sur un plan de travail ferme, sec, propre, plat et calorifuger.**
(Cela peut provoquer des blessures.)
- **Attention à ne pas trébucher sur ou s'emmêler les pieds dans le cordon d'alimentation pendant l'utilisation.**
(Autrement, cela peut entraîner des brûlures ou des blessures.)
- **Toujours débrancher l'appareil de l'alimentation si vous vous en éloignez ou avant de le monter, le démonter et le nettoyer.**
(Cela peut provoquer des blessures.)
- **Il faut faire attention lors de la manipulation et du nettoyage de la vis de pression et du filtre.**
(Cela peut provoquer des blessures.)

Français

FR7

Consignes de sécurité

Assurez-vous de suivre ces consignes.

ATTENTION

- Lors du déplacement de l'appareil, déplacer le boîtier du moteur et le bol de récupération du jus séparément en tenant le bas de la pièce avec les deux mains après l'avoir débranché. Ne pas déplacer l'appareil en le tenant par le couvercle ou le bol de récupération du jus.

(Cela peut provoquer des blessures.)

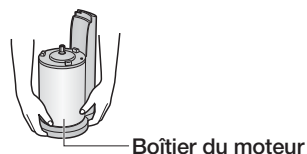
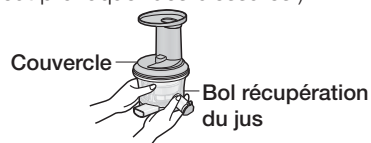

- Éloigner les cheveux, les chaînes ou les fibres de vêtements de l'ouverture du tube d'alimentation.

(Cela peut causer des blessures par entraînement.)

- Eteindre l'appareil et débrancher l'alimentation électrique avant de changer les pièces individuelles qui se déplacent pendant l'utilisation.

(Cela peut provoquer des blessures.)

Information importante

- Ne pas placer le pichet pour le jus et le pichet pour la pulpe dans un four à micro-ondes.
- Ne pas laisser tomber l'appareil pour éviter de l'endommager.
- Ne pas utiliser l'appareil à l'extérieur.
- Ne pas enrouler le cordon d'alimentation autour du boîtier du moteur.
- S'assurer que les fixations sont montées fermement.
- S'assurer de nettoyer l'appareil après chaque utilisation.
- Ne pas faire fonctionner l'appareil à vide pendant plus de 30 secondes après sa mise sous tension.
(Cela peut endommager la vis de pression.)
Insérer les ingrédients immédiatement après avoir allumé l'appareil.
- Ne pas bloquer le bec verseur pour la pulpe et le bec verseur pour le jus pendant l'utilisation.



Illustration de la consigne « Ne pas déplacer l'appareil en le tenant par le couvercle ou le bol de récupération du jus. »

Descriptif technique et consigne de manipulation

- Laver toutes les pièces amovibles avant d'utiliser l'appareil pour la première fois ou lorsqu'il n'a pas été utilisé pendant un certain temps. (P. FR16)

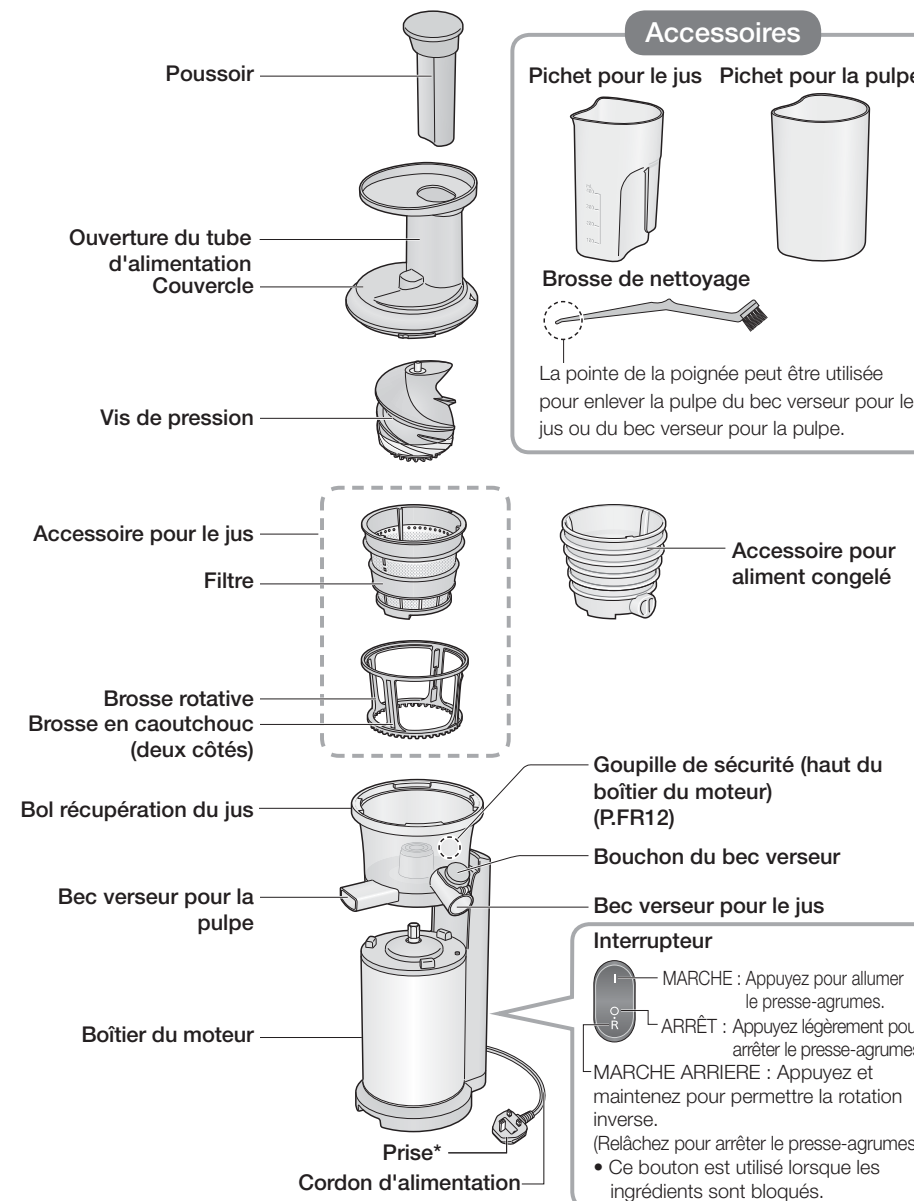

* La forme de la prise peut être différente de celle de l'illustration.

Avant l'utilisation -Démontage et montage des pièces-

Démontage/montage des accessoires

- Les étapes suivantes illustrent comment démonter/monter les accessoires en utilisant l'accessoire pour le jus comme exemple.
- L'accessoire pour aliment congelé peut être démonté/monté en utilisant la même méthode.

Démontage

- 1 Retirer le bol de récupération du jus du boîtier du moteur.**

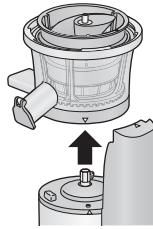

- 2 Retirer l'accessoire pour le jus.**

- La vis de pression est livrée avec celui-ci.

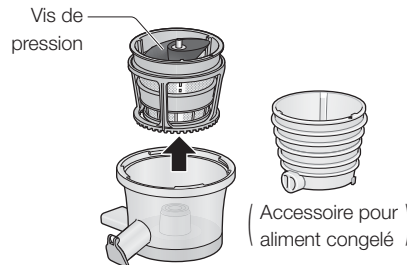

- 3 Enlever les pièces.**

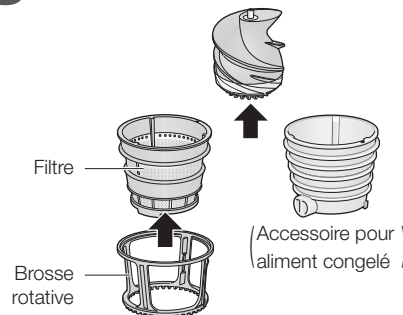

- 1 S'assurer que le joint d'étanchéité, le brossse de caoutchouc et les brosses en caoutchouc sont bien en place.**

- Le joint d'étanchéité est logé dans le bol récupération du jus.

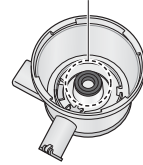

Vue du dessus

- Le bouchon en caoutchouc est situé sur la surface extérieure du fond.

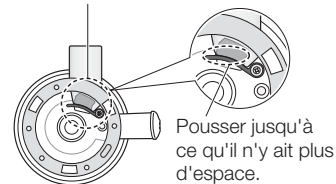

Vue de la surface extérieure du fond

- Les brosses en caoutchouc sur le côté de la brosse rotative.

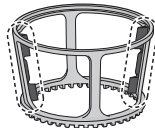

Voir page FR17 pour savoir comment installer les joints, le bouchon en caoutchouc et les brosses en caoutchouc.

- **Le presse-agrumes peut ne pas fonctionner correctement s'il n'est pas monté comme il se doit.**

Montage

- 2 Placer le bol récupération du jus sur le boîtier du moteur.**

Aligner la marque « \triangle » du boîtier du moteur avec la « ∇ » du bol récupération du jus.

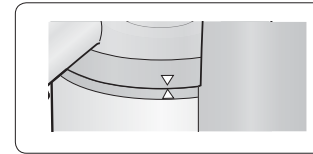

- 3 Fixer la brosse rotative et le filtre, puis le placer sur le boîtier du moteur.**

Aligner la marque « \triangle » du boîtier du moteur avec la marque « ∇ » de l'accessoire pour le jus.

Vue du dessus

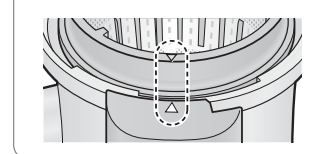

- 4 Monter la vis de pression.**

- ① Insérer la vis de pression au centre.
- ② Faire pivoter la vis de pression et la pousser dans l'ouverture jusqu'à ce qu'elle s'arrête.
- Le couvercle ne se ferme pas tant que la vis de pression n'est pas suffisamment enfoncée.
- Faire attention de ne pas se prendre le doigt dans l'espace entre la vis de pression et le filtre.

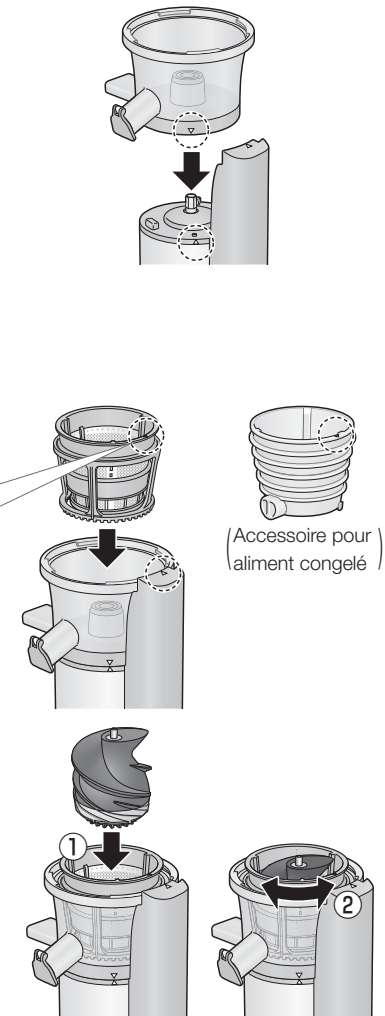

Avant l'utilisation -Démontage et montage des pièces- (suite)

Démontage/Montage du couvercle

Montage

- 1** Aligner la marque « \triangle » du boîtier du moteur et la marque « ∇ » de la couvercle.

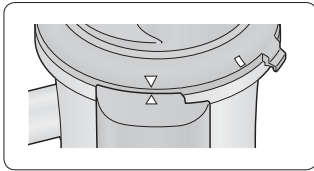

- 2** Tournez la couvercle vers la droite jusqu'à ce que vous entendiez un « dé clic ».

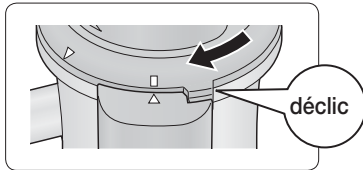

Inverser les étapes pour démonter.

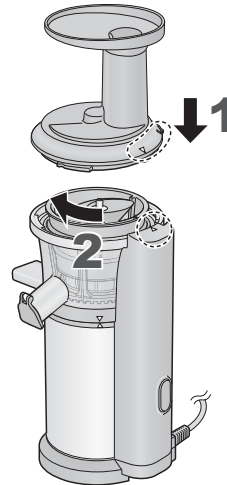

Verrouillage de sécurité

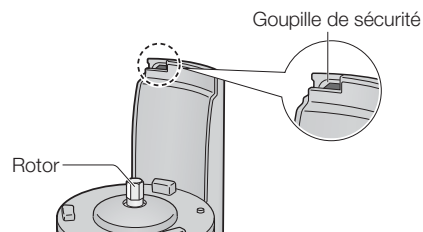

Le verrouillage de sécurité est conçu pour empêcher la mise en marche de la presse-agrumes lorsque les pièces ne sont pas bien montées.
Ne pas pousser la goupille de sécurité avec n'importe quel outil, bâton, etc.

Avant l'utilisation -Préparations des ingrédients pour le jus-

Avec l'accessoire pour le jus



Ingrédients interdits

Ingrédients susceptibles de causer des dommages partiels

- Glace et ingrédients congelés
- Noyau de pêche, prune, mangue etc.
- Persimmon (dont les graines ne peuvent pas être entièrement enlevées)
- Aliments secs (fève de soja, autres graines, céréales etc.)
- Citrouille non chauffée, etc.
- Canne à sucre
- Des alcools, de l'huile végétale, d'autres huiles de cuisson
- Aliments chauds

Ingrédients collants qui ne peuvent pas être pressés

- Gombo
- Mulukhiya etc.

Ingrédients huileux

- Sésame
- Noix
- Arachide etc.

Remarque

Ingrédients huileux qui peuvent être pressés en y ajoutant du liquide.

Préparation des ingrédients

- Fruits
 - Enlever la peau épaisse et retirer les graines de grande taille/dures et les pierres des fruits tels que l'ananas, les agrumes, les pêches et les mangues. Laisser la peau fine sur les pommes, les citrons et limes etc.
 - Couper les fruits en morceaux assez petits pour passer à travers le ouverture du tube d'alimentation.
- Légume
 - Enlever le pédoncule et les graines.
 - Couper les légumes en morceaux assez petits pour passer à travers le ouverture du tube d'alimentation. (moins de 3 cm de largeur ou en cubes.)
 - Couper les légumes à feuilles en morceaux ou bandes d'environ 2 cm.
 - Couper les ingrédients durs tels que les carottes en fines bandes de 2 cm.

Astuces

- Utiliser des fruits et légumes frais.
Le goût et la quantité extraite peuvent varier en fonction du degré de fraîcheur et du moment de la récolte des ingrédients.
- Lors de l'utilisation d'ingrédients ayant moins d'humidité, ajouter une quantité équivalente de liquide telle que de l'eau ou du lait peu à peu.
- Il est recommandé de faire du jus en utilisant des ingrédients qui contiennent beaucoup de chair tels que les bananes, les pêches ou les mangues avec des fruits humides comme les pommes ou les oranges.
- Les légumes à feuilles se collent facilement à la vis de pression et/ou à l'intérieur des accessoires ou se coincent facilement au bec verseur pour la pulpe. Il est recommandé de les faire passer par l'ouverture du tube d'alimentation avec les tiges.
- Ne pas réinsérer la pulpe dans l'ouverture du tube d'alimentation pour une extraction.

Avant l'utilisation -Préparations des ingrédients pour des plats surgelés-

à l'aide de l'accessoire aliment congelé



Ingrédients interdits

<Ingrédients susceptibles de causer des dommages partiels>

- Glace et ingrédients très congelés
- Graines de café, haricots secs, graines etc.



- Citrouille, patate douce etc.
(Congelées crues ou après avoir été bouillies)



- Pain, riz, nouilles et pâtes alimentaires.



- Des alcools, de l'huile de table, d'autres huiles de cuisson

Préparation des ingrédients

- ① Enlever la peau et retirer les graines de grande taille et/ou dures et les pierres etc. des ingrédients tels que les pommes, les ananas, les oranges et les avocats.
Pour les agrumes, peler la peau mince pour avoir une meilleure texture.
Pour les tomates, les faire bouillir et peler la peau.
- ② Couper les ingrédients en morceaux assez petits pour passer à travers l'ouverture du tube d'alimentation. (en cubes de moins de 3 cm.)
- ③ Geler les ingrédients.
Lors de la congélation ingrédients, les étendre à plat sur une barquette en aluminium pour éviter de toucher chaque morceau.
- ④ Décongeler les ingrédients à la température ambiante jusqu'à ce qu'une fourchette puisse pénétrer le centre. (environ 5 à 30 minutes)



Astuces

- Lorsque la décongélation est insuffisante, les ingrédients ne sont pas mélangés ou ne prennent pas une texture onctueuse.
- Ne pas utiliser d'ingrédients recongelés ou d'ingrédients qui sont gardés pendant une longue période au congélateur.
- Les ingrédients congelés doivent être utilisés au bout d'un mois.
- Si les ingrédients congelés sont utilisés immédiatement après être sortis du congélateur, ils peuvent provoquer un dysfonctionnement de l'appareil.

Utilisation

Extraction

Préparations

- ① Installer les pièces sur le boîtier du moteur et monter le couvercle. (P. FR10-12)
- ② Préparer les ingrédients. (P. FR13-14)
- ③ Placer les récipients sous le bec verseur pour le jus et le bec verseur pour la pulpe.
 - Lorsque l'accessoire pour aliment congelé est utilisé, il n'est pas nécessaire de placer le pichet pour la pulpe.
- ④ Insérer la prise dans une prise murale.

- 1 Appuyer sur le bouton « I » (MARCHE).



- 2 Introduire les ingrédients dans le ouverture du tube d'alimentation lentement et les pousser vers le bas en utilisant le poussoir.

- Insérer les ingrédients par petites quantités toutes les 5 secondes environ.
- Lorsque plusieurs types d'ingrédients sont utilisés, les insérer, peu à peu alternativement.
- Ne pas forcer les ingrédients dans l'ouverture du tube d'alimentation.
- En cas de blocage des ingrédients ou de marche au ralenti, appuyer et maintenir le bouton « R » (MARCHE ARRIERE) pendant quelques secondes (P. FR9).

- 3 Une fois l'extraction terminée, appuyer sur le bouton « O » (ARRÊT) et fermer le bouchon du bec verseur.

Après utilisation

- Débrancher la prise.
- Utiliser le bout de la brosse de nettoyage pour enlever la pulpe du bec verseur pour le jus et du bec verseur pour la pulpe.
- Démontez les pièces et les nettoyer. (P. FR16-17)
Ne pas déplacer le presse-agrumes en tenant le couvercle ou le bol récupération du jus. (Une chute peut provoquer des blessures.)

Remarque

- Selon les ingrédients (en particulier les ingrédients durs), la pulpe peut se mélanger au jus.
Filtrer votre boisson si vous ne souhaitez pas y avoir de pulpe.
- Lorsque la pulpe ne sort pas ou lorsqu'elle s'accumule à l'arrière du bec verseur pour la pulpe et en haut de l'accessoire pour le jus, éteindre l'appareil et enlever cette pulpe.

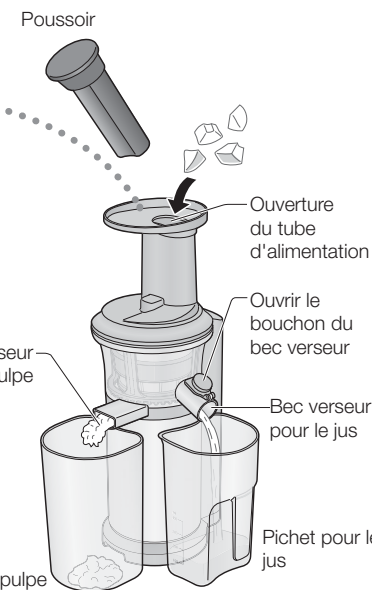

Nettoyage

- Nettoyer l'appareil après chaque utilisation.
- Débrancher avant le nettoyage.

Ne pas utiliser un(e) des objets/substances suivant(e)s :

- Ne pas utiliser du benzène, du diluant, de l'alcool, de l'eau de javel, de la poudre de polissage, une brosse métallique ou une brosse en nylon, car cela risque d'endommager la surface.
- Ne pas nettoyer l'appareil avec un objet pointu comme un cure-dent ou une broche.

Poussoir/Couvercle

Laver avec du savon à vaisselle dilué (neutre) et une éponge douce. Ensuite, rincer abondamment à l'eau et bien sécher.

*** NON lavable au lave-vaisselle**

Accessoire pour aliment congelé

Laver avec du savon à vaisselle dilué (neutre) et une éponge douce. Ensuite, rincer abondamment à l'eau et bien sécher.

*** Lavable au lave-vaisselle**

À propos de décoloration des pièces

Une certaine décoloration des pièces peut se produire pendant l'utilisation d'ingrédients comme la carotte ou les légumes à feuilles, etc. Un nettoyage de toutes les pièces immédiatement après chaque utilisation aidera à réduire les taches.

Vis de pression/Filtre

Laver avec du savon à vaisselle dilué (neutre) et une éponge douce. Ensuite, rincer abondamment à l'eau et bien sécher.

- Utiliser la brosse de nettoyage pour nettoyer la surface inférieure de la vis de pression.
- Lorsque le filtre est bouché, utiliser la brosse de nettoyage pour le nettoyer.

*** Lavable au lave-vaisselle**

Accessoires

Laver avec du savon à vaisselle dilué (neutre) et une éponge douce. Ensuite, rincer abondamment à l'eau et bien sécher.

*** Lavable au lave-vaisselle**

Brosse rotative (P. FR17)

Bol récupération du jus (P. FR17)

Boîtier du moteur

Essuyer avec un chiffon bien essoré.

*** NON lavable au lave-vaisselle**

Brosse rotative/bol récupération du jus

Laver avec du savon à vaisselle dilué (neutre) et une éponge douce. Ensuite, rincer abondamment à l'eau et bien sécher. Monter correctement toutes les pièces une fois qu'elles sont sèches.

- Utiliser le bout du manche de la brosse de nettoyage pour nettoyer les becs du bol récupération du jus. (L'utilisation de la brosse de nettoyage peut rayer les surfaces intérieures lors du nettoyage.)

*** NON lavable au lave-vaisselle**

Démontage

Pousser la brosse en caoutchouc dans le sens indiqué par la flèche et retirer la pièce de l'espace.

Remarque Ne pas tirer fort sur la brosse en caoutchouc.

Montage

Insérer les rainures supérieures/inférieures de la brosse en caoutchouc dans l'espace, puis la faire glisser vers le haut/bas jusqu'aux deux extrémités.

- Pour éviter d'endommager le presse-agrumes, veiller à ce que les rainures supérieures et inférieures soient dans la position correcte.

Brosse en caoutchouc

1 2 3 4

Espace

Espace

Supérieur (Long)

Inférieur (Court)

Insérer la rainure dans la partie projetée.

Vue du dessus

Joint d'étanchéité de la partie intérieure du bol récupération du jus

Démontage

Tirer le joint d'étanchéité vers le haut.

Montage

Pousser le joint d'étanchéité dans l'ouverture comme illustré ci-dessous.

Pousser

Vue transversale

Bouchon en caoutchouc de la surface de fond extérieure du bol récupération du jus

Démontage

Tirer le bouchon en caoutchouc dans le sens de la flèche.

- Ne peut être enlevé du bol récupération du jus.

Montage

Pousser le bouchon en caoutchouc dans l'ouverture dans le sens de la flèche jusqu'à ce qu'il n'y ait pas d'espace.

À propos des brosses en caoutchouc, du joint d'étanchéité et du bouchon en caoutchouc

- Après le lavage, drainer l'eau complètement et monter les pièces. Ne pas les laisser démontés.
- (Les enfants risquent de perdre les pièces de petites taille, de s'étouffer avec celles-ci et de les avaler ; il y a aussi des risques de panne ou de fuites de jus.)

Pièces lavables au lave-vaisselle

- Avant de passer les pièces au lave-vaisselle, nettoyer les résidus sur celles-ci.
- La chaleur peut provoquer la fissuration des pièces. Toujours placer les pièces à l'écart de tout appareil de chauffage ou le régler à basse température.

Stockage

- Pour éviter la formation de rouille, sécher les pièces après le lavage.
- Pour éviter toute panne, ne pas placer le boîtier du moteur à l'envers.
- Pour déplacer le presse-agrumes, détacher le bol récupération du jus du boîtier du moteur et les tenir avec les deux mains. (P. FR8).
- Ranger l'appareil dans un endroit hors de portée des jeunes enfants.

Dépannage

Veillez vérifier les points suivants avant de nous contacter pour réparation.

Problème	Cause et solution
Le presse-agrumes ne fonctionne pas après la mise sous tension.	<ul style="list-style-type: none"> ● La prise est-elle branchée à la prise murale ? → Brancher la prise à la prise murale. ● Régler le presse-agrumes correctement. → La couvercle doit être tournée jusqu'à ce qu'un « dé clic » se fasse entendre. Dans le cas contraire, le presse-agrumes ne fonctionnera pas après la mise sous tension. (P. FR12) ● Le disjoncteur de protection est fermé. <ul style="list-style-type: none"> • Vous avez utilisé des ingrédients interdits. • Le volume des ingrédients est trop important. • Les ingrédients sont trop durs. → Voir la section « disjoncteur de protection » (P. FR19). Retirer les ingrédients interdits du presse-agrumes.
Le boîtier du moteur est chaud.	<ul style="list-style-type: none"> ● Le temps de fonctionnement est supérieur à la durée nominale. → Respecter la durée nominale (jusqu'à 15 minutes). Veillez attendre au moins 30 minutes avant de reprendre l'opération. Cela permet au boîtier du moteur de refroidir et d'éviter une panne due à la surchauffe de moteur.
Le presse-agrumes s'est arrêté subitement.	<ul style="list-style-type: none"> ● La couvercle est ouverte. → Mettre l'appareil sous tension, reposer le couvercle, et recommencer. ● Le disjoncteur de protection est fermé. <ul style="list-style-type: none"> • Vous avez utilisé des ingrédients interdits. • Le volume des ingrédients est trop important. • Les ingrédients sont trop durs. → Voir la section « disjoncteur de protection » (P. FR19). Retirer les ingrédients interdits de la presse-agrumes. ● Obstruction du bec verseur pour la pulpe. → Mettre l'appareil hors tension et enlever les résidus en utilisant la pointe de la poignée de brosse de nettoyage.
Bruit pendant le fonctionnement.	<ul style="list-style-type: none"> ● Ceci est normal. Un grincement ou craquement peut se faire entendre. <ul style="list-style-type: none"> • Ces sons indiquent que les ingrédients sont en train d'être pressés. (Selon les ingrédients, le bruit peut être assez fort.) • Il s'agit du son produit par la brosse rotative au contact du filtre.
Fuite de jus ou d'aliments congelés.	<ul style="list-style-type: none"> ● Le joint d'étanchéité, brosses en caoutchouc et/ou les bouchons en caoutchouc ne sont pas bien montés. → Veillez les monter correctement. (P. FR10,11,17)
Le bol de récupération du jus ou le boîtier du moteur vibre pendant le fonctionnement.	<ul style="list-style-type: none"> ● Ceci est normal. Étant donné que le bol récupération du jus et le boîtier du moteur sont fendus, ils vibrent lorsque la vis de pression tourne. Ne pas appuyer le couvercle ou le bol récupération du jus. (En le faisant il y a un risque de créer un panne de la presse-agrumes.)
Bruit ou vibrations anormaux.	<ul style="list-style-type: none"> ● La vis de pression et les accessoires ne sont pas montés correctement. → Monter la vis de pression et les accessoires correctement (P. FR10,11).

Disjoncteur de protection

Le moteur peut s'arrêter de fonctionner lorsque le disjoncteur de protection est fermé pour éviter la surcharge du moteur. En cas d'arrêt du moteur, veuillez prendre les mesures suivantes :

- 1 Mettre l'appareil hors tension.**
 - Appuyer sur le bouton « O » (ARRÊT).
- 2 Appuyer sur le bouton « R » (MARCHE ARRIERE) pour faire tourner le moteur en sens inverse pendant quelques secondes.**
 - Si la vis de pression ne tourne pas après l'inversion, cela signifie que la protection contre la surchauffe est activée. Dans ce cas, veuillez débrancher la prise de la presse-agrumes et la laisser refroidir pendant au moins 30 minutes.
- 3 Mettre l'appareil hors tension et enlever les ingrédients des accessoires.**
- 4 Appuyer sur le bouton « I » (MARCHE).**
 - Réduire la quantité d'ingrédients introduite et les pousser doucement dans l'ouverture du tube d'alimentation.

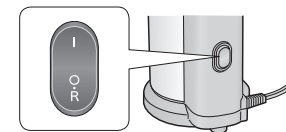

Remplacement des pièces

- | | | |
|---|--|--|
| <ul style="list-style-type: none"> ■ Filtre
Référence : AJD33-153-K0 | <ul style="list-style-type: none"> ■ Joint d'étanchéité
Référence : AJD27-153 | <ul style="list-style-type: none"> ■ Accessoire pour aliment congelé
Référence : AJD38-153-A0 |
| <ul style="list-style-type: none"> ■ Pichet pour la pulpe
Référence : AJD36-153-K1 | <ul style="list-style-type: none"> ■ Brosse rotative
Référence : AJD35-153-K0 | <ul style="list-style-type: none"> ■ Brosse en caoutchouc
Référence : AJD34-153 |
| <ul style="list-style-type: none"> ■ Pichet pour le jus
Référence : AJD05-153-K1 | | |

Caractéristiques techniques

	MJ-L500
Alimentation	220 - 240 V ~ 50 - 60 Hz
Consommation électrique	150 W
Caractéristiques de fonctionnement	2 cycles consécutifs de 15 min. ON, puis 30 min. OFF
Dimensions (L x P x H) (environ)	18,5 x 17,6 x 43,2 cm
Masse (environ)	4,0 kg
Longueur du cordon d'alimentation (environ)	1,0 m

Sommario

	Pagina
Precauzioni di sicurezza	IT3
• Informazioni importanti	IT8
Nomi delle parti ed istruzioni per l'uso	IT9
Prima dell'uso	
• Smontare e rimontare le parti	IT10
• Blocco di sicurezza	IT12
• Preparazione degli ingredienti per il succo	IT13
• Preparazione degli ingredienti per le ricette frozen	IT14
Come adoperare	IT15
Come pulire	IT16
Localizzazione dei guasti	IT18
Protezione con interruttore automatico	IT19
Parti di ricambio	IT19
Specifiche tecniche	IT19
Ricette	IT20



Smaltimento di vecchie apparecchiature

Solo per Unione Europea e Nazioni con sistemi di raccolta e smaltimento

Questo simbolo sui prodotti, sull'imballaggio e/o sulle documentazioni o manuali accompagnanti i prodotti indica che i prodotti elettrici, elettronici non devono essere buttati nei rifiuti domestici generici.

Per un trattamento adeguato, recupero e riciclaggio di vecchi prodotti vi invitiamo a portarli negli appositi punti di raccolta secondo la legislazione vigente nel vostro paese.

Con uno smaltimento corretto, contribuirete a salvare importanti risorse e ad evitare i potenziali effetti negativi sulla salute umana e sull'ambiente.

Per ulteriori informazioni su raccolta e riciclaggio, vi invitiamo a contattare il vostro comune.

Lo smaltimento non corretto di questi rifiuti potrebbe comportare sanzioni in accordo con la legislazione nazionale.

Per gli utenti aziendali nell'Unione Europea

Qualora si desideri smaltire apparecchiature elettriche ed elettroniche, contattare il rivenditore o il fornitore per ulteriori informazioni.

Informazioni sullo smaltimento in nazioni al di fuori dell'Unione Europea

Questo simbolo è valido solo nell'Unione Europea.

Qualora si desideri smaltire questo prodotto, contattare le autorità locali o il rivenditore e chiedere informazioni sul metodo corretto di smaltimento.

Precauzioni di sicurezza

La invitiamo a seguire le istruzioni.

Seguire le istruzioni che seguono, per evitare incidenti o infortuni all'utente o ad altre persone e danni alla proprietà.

■ **Gli schemi che seguono indicano la gravità del danno che un'operazione errata può causare.**



AVVISO:

Indica grave infortunio anche mortale.



ATTENZIONE:

Indica il rischio di infortunio o danno alla proprietà.

■ **I simboli sono classificati e descritti come segue.**



Questo simbolo indica il divieto.



Questo simbolo indica un requisito che è necessario seguire.



AVVISO



● **Non danneggiare il cavo d'alimentazione o la spina d'alimentazione.**

Le seguenti azioni sono severamente proibite.

Modificare, toccare o posizionare vicino a sorgenti di calore, piegare, ritorcere, tirare, tendere su spigoli taglienti, appoggiarvi oggetti pesanti, attorcigliare il cavo d'alimentazione e spostare il prodotto tirandolo per il cavo d'alimentazione. (Possono causare scosse elettriche o incendi a causa di corti circuiti.)

● **Non usare il prodotto se il cavo d'alimentazione o la spina d'alimentazione sono danneggiati o se la spina d'alimentazione è mal collegata alla presa elettrica domestica.**

(Ciò può causare scosse elettriche o incendi a causa di corti circuiti.)

→ Se il cavo d'alimentazione elettrica è danneggiato, deve essere sostituito dalla casa produttrice o da un agente autorizzato al servizio oppure da persona analogamente qualificata per evitare pericoli.

Precauzioni di sicurezza

La invitiamo a seguire le istruzioni.

AVVISI

-  ● **Non connettere o sconnettere la spina d'alimentazione con le mani umide.**
(Ciò può causare scosse elettriche.)
 - Assicurarsi sempre che le mani siano asciutte, prima di maneggiare la spina d'alimentazione o prima di azionare il prodotto.

-  ● **Assicurarsi che il voltaggio indicato sulla targa del prodotto sia quello della rete locale.**
(Per evitare scosse elettriche ed incendi.)
Evitare anche di collegare altri dispositivi nella stessa presa di rete, per evitare surriscaldamento della stessa. Tuttavia, se sono collegate più spine d'alimentazione, assicurare che il wattaggio totale non superi il wattaggio nominale della presa d'alimentazione domestica.

- **Inserire stabilmente la spina d'alimentazione .**
(Diversamente possono esserci scosse elettriche ed incendi a causa del calore che può svilupparsi attorno alla presa d'alimentazione.)

- **Pulire regolarmente la spina d'alimentazione .**
(Polvere e umidità accumulate sulla spina d'alimentazione possono causare isolamento insufficiente, che può provocare un incendio.)
→ Staccare la spina d'alimentazione, e pulirla con un panno asciutto.

- **Tenere il cavo d'alimentazione lontano dai bambini. Non lasciare che il cavo d'alimentazione sporga dal bordo del tavolo o del banco di lavoro.**
(Per evitare bruciature, infortuni o scosse elettriche.)

-  ● **Non immergere o spruzzare il prodotto con acqua.**
(Ciò può causare scosse elettriche o incendi a causa di corti circuiti.)

AVVISI

-  ● **Non smontare, riparare o modificare questo prodotto.**
(Ciò può causare incendi, scosse elettriche o infortuni.)
→ Consultare il punto di vendita o il centro di assistenza Panasonic.

- **Non permettere a neonati e bambini di giocare con il materiale d'imballaggio.**
(Ciò può causare soffocamento.)

-  ● **Questo prodotto non deve essere usato da bambini. Tenere il prodotto ed il cavo d'alimentazione lontano dai bambini. Questo prodotto può essere usato da persone dalle capacità fisiche, sensoriali o mentali ridotte o persone che non hanno idonee esperienze e conoscenze, se sono state addestrate o istruite circa l'uso in sicurezza del prodotto e ne comprendono i pericoli che possono derivarne. I bambini non devono giocare con l'apparecchio.**
(Per evitare bruciature, infortuni o scosse elettriche.)

- **Tenere sempre il prodotto lontano dai bambini.**
(Ciò può causare bruciature ed infortuni.)
 - bambini non possono rendersi conto dei pericoli a cui possono andare incontro a causa dell'uso scorretto del prodotto.

- **Interrompere immediatamente l'uso del prodotto e staccare la spina nel caso inatteso che questo smetta di funzionare correttamente.**
(Ciò può causare fumo, incendi, scosse elettriche o bruciature.)
Esempi di anomalie o guasti
 - La spina d'alimentazione ed il cavo d'alimentazione si surriscaldano troppo.
 - Il cavo d'alimentazione è danneggiato o l'alimentazione del prodotto è interrotta.
 - Il corpo principale è deformato, presenta danni visibili o si surriscalda eccessivamente.
 - Si ode un rumore anomalo durante il funzionamento.
 - Si avverte un odore sgradevole.
 - Vi è un'altra anomalia o un guasto.→ Scollegare immediatamente il prodotto e consultare il rivenditore o il centro di assistenza Panasonic per l'ispezione o la riparazione.

Precauzioni di sicurezza

La invitiamo a seguire le istruzioni.

ATTENZIONE

-  ● **Non usare il prodotto per altri scopi che non siano quelli descritti nel presente manuale di istruzioni.**
(Ciò può causare bruciature ed infortuni.)
 - Panasonic non accetterà alcuna responsabilità se il prodotto viene usato in modo improprio oppure le istruzioni non sono seguite.

- **Non usare il prodotto nei seguenti luoghi.**
 - Su superfici irregolari, su tappeti o tovaglie ecc.
(Ciò può causare incendi o infortuni.)
 - Luoghi dove potrebbe essere spruzzata dell'acqua o nei pressi di una sorgente di calore.
(Per evitare scosse elettriche o perdite elettriche.)
 - Nei pressi di vasche da bagno, lavandini o altri recipienti che contengono acqua.
(Per evitare scosse elettriche o perdite elettriche.)

- **Non inserire alcun oggetto nelle fessure.**
(Ciò può causare scosse elettriche.)
 - Specialmente oggetti metallici come spille o fili.

- **Non tenere il prodotto impugnando il cavo d'alimentazione.**
(Per evitare scosse elettriche ed infortuni.)

- **Non sostituire alcuna parte del prodotto con parti che non siano ricambi originali del prodotto.**
(Ciò può causare incendi, scosse elettriche o infortuni.)

- **Non azionare mai il prodotto per più di 15 minuti consecutivi. Interrompere per 30 minuti (o fino a quando l'alloggiamento motore si raffredda) dopo il funzionamento per 15 minuti.**
(Ciò può causare bruciature.)

ATTENZIONE

-  ● **Non introdurre le dita o oggetti quali cucchiari o forchette nell'apertura inserimento alimenti quando il prodotto è in funzione. Se il cibo si intasa nell'apertura inserimento alimenti, usare il pressa cibo o un pezzo di frutta o di verdura per spingerlo verso il basso.**
(Ciò può causare infortuni.)

- **Non lasciare il prodotto incustodito quando sta funzionando.**
(Ciò può causare incendi.)
Quando viene lasciato incustodito, va prima spento.

- **Non aprire il coperchio o smontare la ciotola per il succo durante il funzionamento.**
(Ciò può causare infortuni.)

- **Non usare il prodotto se il sistema di estrazione o la ciotola per il succo è danneggiata o presenta fratture visibili.**
(Ciò può causare infortuni.)

-  ● **Assicurarsi di tenere saldamente la spina d'alimentazione per staccare la stessa presa d'alimentazione. Non tirare mai il cavo d'alimentazione.**
(Ciò può causare scosse elettriche o incendi a causa di corti circuiti.)

- **Appoggiare il prodotto su un piano di lavoro piano stabile, asciutto e pulito.**
(Ciò può causare infortuni.)

- **Fare attenzione a non inciampare o rimanere ingrovigliati nel cavo d'alimentazione durante il funzionamento.**
(Diversamente ciò può causare bruciature ed infortuni.)

- **Sconnettere sempre il prodotto dall'alimentazione quando incustodito o prima di montarlo, smontarlo o pulirlo.**
(Ciò può causare infortuni.)

- **Prestare attenzione nel maneggiare e pulire il sistema di estrazione ed il filtro.**
(Ciò può causare infortuni.)

Precauzioni di sicurezza

La invitiamo a seguire le istruzioni.

ATTENZIONE

- **Nello spostare il prodotto, muovere separatamente l'alloggiamento motore e la ciotola per il succo afferrando il fondo con due mani dopo la separazione.**

Non spostare il dispositivo tenendolo per il coperchio o per la ciotola per il succo.

(Ciò può causare infortuni.)



- **Non avvicinare capelli, collane o fili all'apertura inserimento alimenti.**
(Ciò può causare infortuni per intrappolamento.)

- **Spegnere l'apparecchio e scollegare la corrente prima di cambiare gli accessori o di avvicinarsi alle parti che servono per l'uso.**
(Ciò può causare infortuni.)

Informazioni importanti

- Non inserire il contenitore per il succo ed il contenitore per la polpa in un forno a microonde.
- Non lasciar cadere il prodotto per evitare danni allo stesso.
- Non usare il prodotto all'esterno.
- Non avvolgere il cavo d'alimentazione attorno all'alloggiamento motore.
- Assicurare l'innesto sicuro degli accessori.
- Assicurare la corretta pulizia del prodotto dopo l'uso.
- Non lasciare in funzione il prodotto vuoto per più di 30 secondi dopo averlo acceso.
(Ciò può danneggiare il sistema di estrazione.)
Inserire gli ingredienti immediatamente dopo aver azionato il prodotto.
- Non bloccare il beccuccio della polpa ed il beccuccio del succo durante il funzionamento.



Indicazione "Non spostare il dispositivo tenendolo per il coperchio o per la ciotola per il succo."

Nomi delle parti ed istruzioni per l'uso

- Lavare tutte le parti smontabili prima di usare il prodotto per la prima volta o dopo un periodo d'inattività.
(P. IT16)

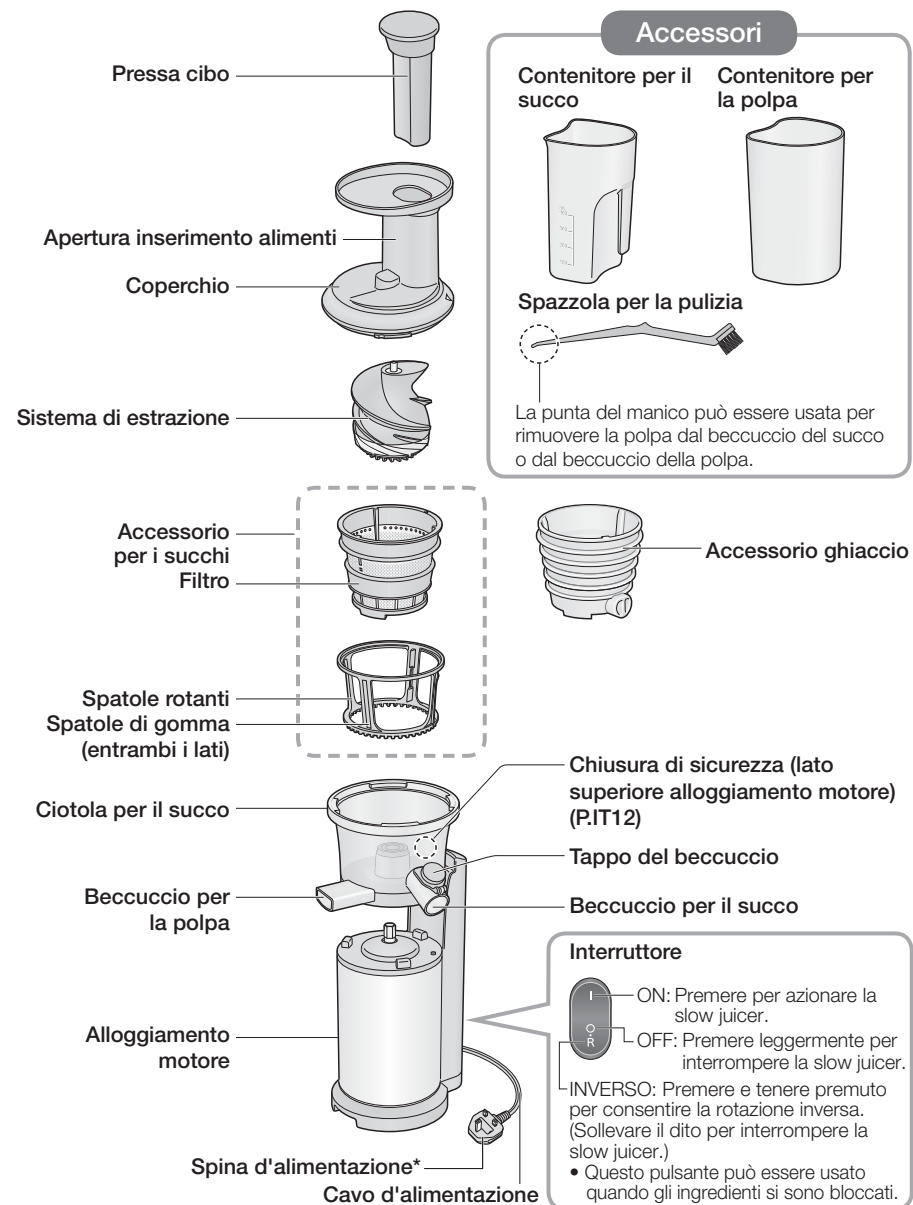

* La forma della spina d'alimentazione può essere diversa da quella nella figura.

Prima dell'uso - Smontare e rimontare le parti -

Smontare/rimontare gli accessori

- Le seguenti fasi indicano come smontare/rimontare gli accessori, usando l'accessorio per i succhi come esempio.

L'accessorio ghiaccio può essere smontato/rimontato allo stesso modo.

Per smontare

- 1** Rimuovere la ciotola per il succo dall'alloggiamento motore.

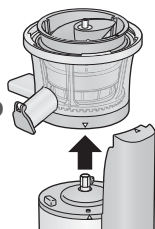

- 2** Rimuovere l'accessorio per i succhi.

- Il sistema di estrazione esce assieme ad esso.

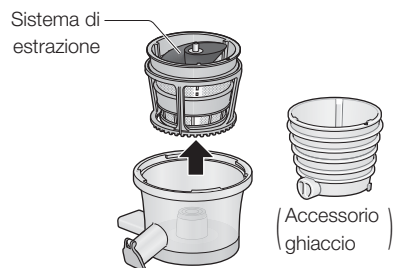

- 3** Smontare le parti.

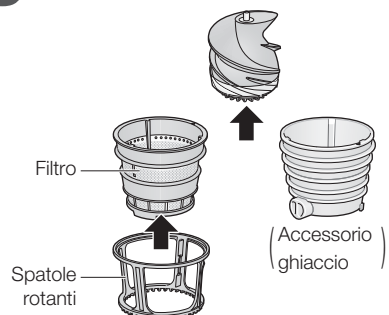

Per rimontare

- 2** Rimontare la ciotola per il succo sull'alloggiamento motore.

Allineare il "△" segno sull'alloggiamento motore e "▽" sulla ciotola per il succo.

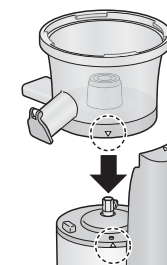
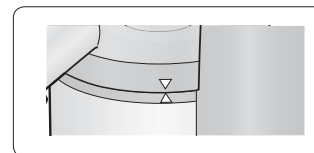

- 3** Rimontare la spatole rotanti ed il filtro, poi rimontare sull'alloggiamento motore.

Allineare il "△" segno sull'alloggiamento motore e quello "▽" sull'accessorio per i succhi.

Vista dall'alto

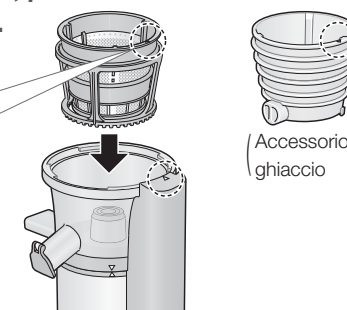
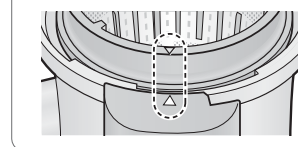

- 4** Rimontare la sistema di estrazione.

- ① Inserire la sistema di estrazione nel centro.
 - ② Ruotare il sistema di estrazione e spingerlo verso l'interno del foro finché si ferma.
- Il coperchio non può essere chiuso se il sistema di estrazione non viene spinto sufficientemente verso l'interno.
 - Fare attenzione per evitare che un dito resti bloccato nell'interstizio che c'è fra la sistema di estrazione ed il filtro.

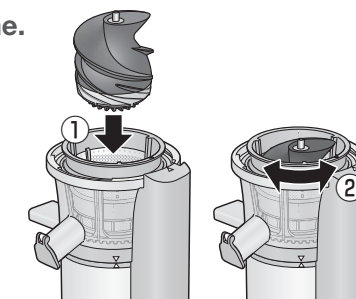

- 1** Assicurarsi che la guarnizione, il tappo di gomma e le spatole di gomma siano montate al loro posto.

- La guarnizione si trova nella ciotola per il succo.



Vista dall'alto

- Il tappo di gomma si trova in basso all'esterno.

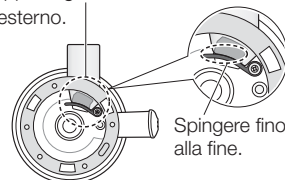

Vista esterna dal basso

- Le spatole di gomma si trovano a fianco della spatole rotanti.

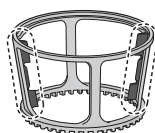

Fare riferimento a pagina IT17 per l'installazione della guarnizione, del tappo di gomma e delle spatole di gomma.

- **La slow juicer non funzionerà correttamente se non è assemblata correttamente.**

Prima dell'uso - Smontare e rimontare le parti - (Continua)

Smontaggio/rimontaggio del coperchio

Per rimontare

- 1** Allineare “△” il segno sull'alloggiamento motore con quello “▽” della coperchio.

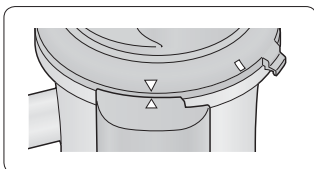

- 2** Premere la coperchio finché si ode il suono “clic”.

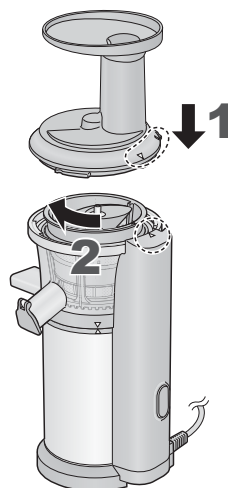
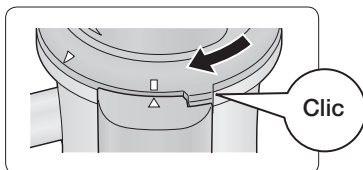

Per smontare, seguire la sequenza in senso inverso.

Blocco di sicurezza

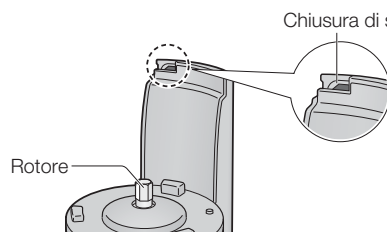

Chiusura di sicurezza

La sicura è stata progettata per impedire che la slow juicer sia azionata quando le parti non siano correttamente al loro posto. Non spingere il perno della sicura con nessuna prolunga, bastoncino ecc.

Prima dell'uso - Preparazione degli ingredienti per il succo-

con l'accessorio per i succhi



Ingredienti proibiti

Ingredienti che possono danneggiare le parti

- Ghiaccio ed ingredienti ghiacciati
- Semi di pesca, prugna, mango ecc.
- Caco (i semi del quale non possono mai essere rimossi completamente)
- Cibi secchi (chicchi di soia, altri chicchi, grano ecc.)
- Zucca cruda ecc.
- Canna da zucchero
- Liquore, olio vegetale, altri oli da cucina
- Cibi caldi



Ingredienti viscosi che non sono spremibili

- Gombo
- Mulukhiya ecc.

Ingredienti oleosi

- Sesamo
- Noci
- Arachidi ecc.

Nota

Ingredienti oleosi che possono essere compressi con il liquido aggiunto.

Preparazione degli ingredienti

- Frutta
 - Sbucciare la buccia grossa e togliere i semi ed i noccioli grossi e/o duri dai frutti quali ananas, alcuni agrumi, pesche e mango. Lasciare la buccia a mele, limoni, cedri ecc.
 - Tagliare i frutti a pezzi piccoli da introdurre nell'apertura inserimento alimenti.
- Vegetali
 - Rimuovere gambo e semi.
 - Tagliare i vegetali a pezzi piccoli da introdurre nell'apertura inserimento alimenti. (Dello spessore inferiore a 3 cm o a cubetti.)
 - Tagliare le foglie di verdura in pezzi o strisce da circa 2 cm.
 - Tagliare ingredienti duri quali carote in strisce larghe 2 cm.

Suggerimenti

- Usare frutta e verdure fresche. Il sapore e la quantità di succo possono variare con la freschezza ed il periodo di raccolta degli ingredienti.
- Quando si usano ingredienti meno umidi, aggiungere poco per volta una quantità equivalente di liquido quale acqua o latte.
- È preferibile spremere ingredienti che contengono molta polpa quali banane, pesche o mango piuttosto che frutta umida come mele o arance.
- Le foglie delle verdure si accumulano facilmente sul sistema di estrazione e/o nell'accessorio, e si bloccano facilmente nel beccuccio per la polpa. È raccomandabile introdurle nell'apertura inserimento alimenti con i gambi.
- Non introdurre di nuovo polpa nell'apertura inserimento alimenti per estrarre.

Prima dell'uso - Preparazione degli ingredienti per le ricette frozen -

con l'accessorio ghiaccio 

Ingredienti proibiti

<Ingredienti che possono danneggiare le parti>

- Ghiaccio ed ingredienti appena estratti dal freezer.
- Chicchi di caffè, chicchi secchi, grano ecc.



- Pompelmi, patate americane ecc. (Surgelati quando sono crudi o dopo la bollitura)



- Pane, riso, tagliatelle e pasta.



- Liquore, olio vegetale, altri oli da cucina.

Preparazione degli ingredienti

- ① Sbucciare e togliere i semi ed i noccioli grossi e/o duri ecc. dagli ingredienti quali mele, ananas, arance ed avocado. Pelare la buccia degli agrumi per ottenere una migliore composizione. Bollire e spelare i pomodori.
- ② Tagliare i vegetali a pezzi piccoli da introdurre nell'apertura inserimento alimenti. (Meno di 3 cm.)
- ③ Ingredienti ghiacciati. Quando si ghiacciano gli ingredienti, distribuirli sul piano della teglia d'alluminio per evitare che i pezzi si tocchino.
- ④ Sgelare gli ingredienti ghiacciati a temperatura ambiente fino a quando una forchetta può penetrare fino al centro. (da 5 a 30 minuti.)



Suggerimenti

- Quando il disgelo non è sufficiente, gli ingredienti non sono miscelati o la loro composizione non è omogenea.
- Non usare ingredienti surgelati per la seconda volta o che sono stati tenuti a lungo nel freezer.
- Gli ingredienti surgelati devono essere consumati entro un mese.
- Se gli ingredienti surgelati vengono usati immediatamente dopo averli estratti dal freezer, si può causare un danno al prodotto.

Come adoperare

Estrazione

Preparativi

- ① Installare le parti sull'alloggiamento motore e montare il coperchio. (P. IT10-12)
- ② Preparare gli ingredienti. (P. IT13-14)
- ③ Porre i recipienti sotto il beccuccio del succo ed il beccuccio della polpa.
 - Quando viene usato l'accessorio ghiaccio, non è necessario fare uso del contenitore della polpa.
- ④ Inserire la spina d'alimentazione nella presa elettrica domestica.

1 Premere il pulsante "I" (ON).



2 Introdurre lentamente gli ingredienti nel tubo d'alimentazione e spingerli verso il basso usando il pressa cibo.

- Introdurre un po' alla volta gli ingredienti ogni circa 5 secondi.
- Quando sono adoperati più tipi di ingredienti, introdurli alternativamente un po' alla volta.
- Non forzare l'introduzione degli ingredienti nel tubo d'alimentazione.
- Nel caso di intasamento degli ingredienti o di corsa a vuoto, premere e tenere premuto il pulsante "R" (INVERSO) per alcuni secondi (P. IT9).

3 Una volta completata l'estrazione, premere il pulsante "O" (OFF) e chiudere il tappo del beccuccio.

Dopo l'uso

- Estrarre la spina d'alimentazione.
- Usare la punta della spatola per la pulizia per rimuovere la polpa dal beccuccio per il succo e dal beccuccio per la polpa.
- Smontare le parti e pulirle. (P. IT16-17)
Non spostare il prodotto tenendolo per il coperchio o per la ciotola per il succo. (Diversamente si possono causare infortuni.)

Nota

- A seconda degli ingredienti (specialmente ingredienti duri), la polpa può essere mescolata al succo. Se la polpa non è gradita nella bevanda, filtrate la stessa.
- Quando la polpa non esce o resta accumulata dietro al beccuccio della polpa ed in cima all'accessorio per i succhi, spegnere il prodotto e rimuovere l'occlusione.



Come pulire

- Assicurare la corretta pulizia del prodotto dopo ogni uso.
- Staccare la spina prima della pulizia.

Non usare quanto segue:

- Non usare benzina, solvente, alcol, candeggina, polvere da lucidatura, spazzole metalliche o spazzole di nylon, per non danneggiare le superfici.
- Non pulire il prodotto usando oggetti appuntiti quali uno stuzzicadenti o uno spillo.

Pressa cibo/Coperchio

Lavare con sapone da stoviglie (neutro) ed una spugna soffice. Poi sciacquare accuratamente con acqua ed asciugare bene.

*** La lavastoviglie NON è sicura**

Accessorio ghiaccio

Lavare con sapone da stoviglie (neutro) ed una spugna soffice. Poi sciacquare accuratamente con acqua ed asciugare bene.

*** Lavastoviglie sicura**

Spatole rotanti (P. IT17)

Ciotola per il succo (P. IT17)

Alloggiamento motore

Passare un panno ben strizzato.

*** La lavastoviglie NON è sicura**

Lo scolorimento delle parti

Le parti possono perdere il colore usando ingredienti quali carote o foglie di verdura ecc. La pulizia immediata dopo l'uso sarà utile per ridurre le macchie.

Sistema di estrazione/Filtro

Lavare con sapone da stoviglie (neutro) ed una spugna soffice. Poi sciacquare accuratamente con acqua ed asciugare bene.

- Usare la spazzola per la pulizia per pulire la superficie inferiore del sistema di estrazione.
- Quando il filtro è otturato, usare la spazzola per la pulizia per pulirlo.

*** Lavastoviglie sicura**

Accessori

Lavare con sapone da stoviglie (neutro) ed una spugna soffice. Poi sciacquare accuratamente con acqua ed asciugare bene.

*** Lavastoviglie sicura**

Parti sicure nella lavastoviglie

- Prima di mettere le parti in lavastoviglie, rimuovere i residui.
- Il calore può causare la rottura delle parti. Sistemare sempre le parti lontano dal calorifero o impostare una bassa temperatura del calorifero.

Spatole rotanti/Ciotola per il succo

Lavare con sapone da stoviglie (neutro) ed una spugna soffice. Poi sciacquare accuratamente con acqua ed asciugare bene.

Dopo che le parti sono asciutte, rimontarle correttamente.

- Usare la punta del manico della spazzola per la pulizia per pulire i beccucci della ciotola per il succo.

(La superficie interna può venire graffiata se si usa la spazzola di pulizia per pulirla.)

*** La lavastoviglie NON è sicura**

Per smontare

Spingere le spatole di gomma nella direzione indicata dalla freccia ed estrarre la parte dalla fessura.

Nota Non tirare con forza le spatole di gomma.

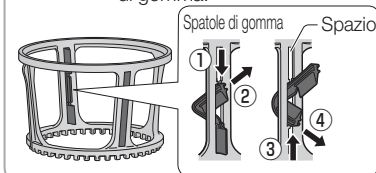

Per rimontare

Inserire le scanalature superiore/inferiore delle spatole di gomma nell'intercapedine e quindi farla scorrere da entrambe le parti in alto e in basso.

- Per non danneggiare la slow juicer, assicurare che le scanalature superiore ed inferiore siano in posizione corretta.

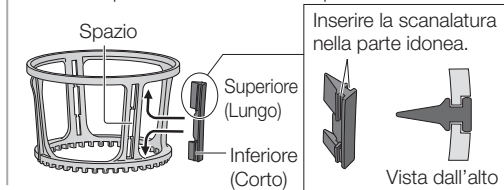

Guarnizione della parte interna della ciotola per il succo

Per smontare

Tirare la guarnizione verso l'alto.



Per rimontare
Spingere la guarnizione nell'apertura, come illustrato nella figura che segue.

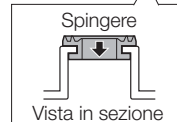

Tappo di gomma della parte inferiore esterna della ciotola per il succo

Per smontare

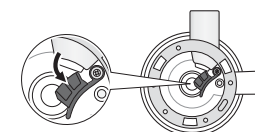

Estrarre il tappo di gomma nella direzione della freccia.

- Non può essere rimosso dalla ciotola per il succo.

Per rimontare

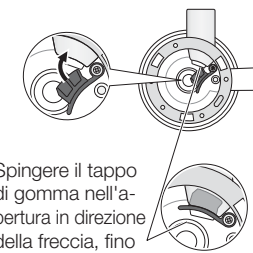

Spingere il tappo di gomma nell'apertura in direzione della freccia, fino alla fine.

Circa le spazzole di gomma, la guarnizione ed il tappo di gomma

- Dopo la pulizia, sgocciolare bene e quindi rimontare. Non lasciare le parti smontate.

(Vi è il rischio che vadano perse, che soffochino o siano ingoiate da parte dei bambini, che sorga un guasto o perdita di succo.)

Deposito

- Per evitare la formazione di ruggine, asciugare le parti dopo il lavaggio.
- Per evitare guasti, non capovolgere l'alloggiamento motore.
- Per spostare la slow juicer, separare la ciotola per il succo dall'alloggiamento motore tenendoli con entrambe le mani. (P. IT8).
- Conservare la slow juicer in un luogo non accessibile ai bambini piccoli.

Localizzazione dei guasti Controllare quanto segue prima di chiamare il Servizio d'Assistenza per riparazioni.

Problema	Causa e soluzione
La slow juicer non si attiva dopo l'azionamento dell'interruttore.	<ul style="list-style-type: none"> ● La spina d'alimentazione è inserita nella presa domestica? <ul style="list-style-type: none"> ➔ Inserire la spina d'alimentazione nella presa domestica. ● Impostare correttamente la slow juicer. <ul style="list-style-type: none"> ➔ La coperchio deve essere girata fino ad udire il suono "clic". Se ciò non avviene, la slow juicer può non funzionare pur essendo accesa. (P. IT12) ● L'interruttore di protezione è attivato. <ul style="list-style-type: none"> ● Sono stati usati ingredienti proibiti. ● Il volume degli ingredienti è troppo grande. ● Gli ingredienti sono troppo duri. ➔ Fare riferimento alla "Protezione con interruttore automatico" (P. IT19). Rimuovere gli ingredienti proibiti dalla slow juicer.
L'alloggiamento motore è caldo.	<ul style="list-style-type: none"> ● La durata di funzionamento supera il tempo nominale. <ul style="list-style-type: none"> ➔ Seguire la durata nominale (fino a 15 minuti). Per riprendere l'utilizzo, attendere almeno 30 minuti. Ciò consente il raffreddamento dell'alloggiamento motore ed evita guasti causati dal suo surriscaldamento.
Lo spremiagrumi si ferma improvvisamente.	<ul style="list-style-type: none"> ● La coperchio è aperta. <ul style="list-style-type: none"> ➔ Spegner l'interruttore, chiudere il coperchio, riavviare. ● L'interruttore di protezione è attivato. <ul style="list-style-type: none"> ● Sono stati usati ingredienti proibiti. ● Il volume degli ingredienti è troppo grande. ● Gli ingredienti sono troppo duri. ➔ Fare riferimento a "Protezione con interruttore automatico" (P. IT19). Rimuovere gli ingredienti proibiti dalla slow juicer. ● Intasamento del beccuccio della polpa. <ul style="list-style-type: none"> ➔ Spegner l'interruttore e rimuovere i residui usando la punta del manico della spazzola per la pulizia.
Rumore durante il funzionamento	<ul style="list-style-type: none"> ● Ciò è normale. <ul style="list-style-type: none"> Si possono udire suoni come scricchiolii e crepitii. ● Questi rumori derivano dalla compressione degli ingredienti. (A seconda degli ingredienti, i rumori possono anche essere forti.) ● Si tratta del rumore provocato dalle spatole rotanti che toccano il filtro.
Perdite di succo o ricette frozen.	<ul style="list-style-type: none"> ● La guarnizione, le spazzole di gomma e/o il tappo di gomma non sono stati montati correttamente. <ul style="list-style-type: none"> ➔ Vanno montati correttamente. (P. IT10,11,17)
La ciotola per il succo o l'alloggiamento motore vibrano durante il funzionamento.	<ul style="list-style-type: none"> ● Ciò è normale. <ul style="list-style-type: none"> Dal momento che la ciotola per il succo e l'alloggiamento motore sono separati, possono vibrare quando il sistema di estrazione ruota. Non premere il coperchio o la ciotola per il succo. (Ciò può causare un guasto alla slow juicer.)
Rumorosità acustica o vibrazioni anormali	<ul style="list-style-type: none"> ● Il sistema di estrazione e gli accessori non sono montati correttamente. <ul style="list-style-type: none"> ➔ Montare correttamente il sistema di estrazione e gli accessori (P. IT10,11).



Protezione con interruttore automatico

Il motore può arrestarsi quando il ruttore di protezione entra in azione per prevenire il sovraccarico del motore. Se il motore si ferma, seguire i passi che seguono:

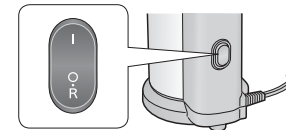
- 1 Spegner l'interruttore.**
 - Premere il pulsante "O" (OFF)
- 2 Premere il pulsante "R" (INVERSO) per consentire il funzionamento inverso per alcuni secondi.**
 - Se il sistema di estrazione non funziona dopo il funzionamento inverso, significa che è stata attivata la protezione contro il surriscaldamento. In questo caso, staccare la spina d'alimentazione e lasciare raffreddare la slow juicer per almeno 30 minuti.
- 3 Spegner la slow juicer e rimuovere gli ingredienti dagli accessori.**
- 4 Premere il pulsante "I" (ON).**
 - Ridurre la quantità di ingredienti introdotti e spingerli leggermente nell'apertura inserimento alimenti.



Parti di ricambio

- | | | |
|---|---|---|
| <ul style="list-style-type: none"> ■ Filtro
Parte numero:
AJD33-153-K0 | <ul style="list-style-type: none"> ■ Guarnizione 
Parte numero:
AJD27-153 | <ul style="list-style-type: none"> ■ Accessorio ghiaccio
Parte numero:
AJD38-153-A0 |
| <ul style="list-style-type: none"> ■ Contenitore per la polpa
Parte numero:
AJD36-153-K1 | <ul style="list-style-type: none"> ■ Spatole rotanti
Parte numero:
AJD35-153-K0 | <ul style="list-style-type: none"> ■ Spatole di gomma 
Parte numero:
AJD34-153 |
| <ul style="list-style-type: none"> ■ Contenitore per il succo
Parte numero:
AJD05-153-K1 | | |

Specifiche tecniche

	MJ-L500
Alimentazione elettrica	220 - 240 V ~ 50 - 60 Hz
Consumo elettrico	150 W
Funzionamento nominale	2 cicli consecutivi di 15 min. ON, poi 30 min. OFF
Dimensioni (W x D x H) (circa)	18,5 x 17,6 x 43,2 cm
Peso (circa)	4,0 kg
Lunghezza del cavo d'alimentazione (circa)	1,0 m

Página de contenidos

	Página
Precauciones de seguridad	SP3
• Información Importante	SP8
Nombres de Partes e Instrucciones de Manejo	SP9
Antes de usar	
• Desarmado y armado de las piezas	SP10
• Cerradura de seguridad	SP12
• Preparación de ingredientes para hacer zumo	SP13
• Preparación de ingredientes para alimentos congelados	SP14
Cómo utilizar	SP15
Cómo limpiar	SP16
Solución de Problemas	SP18
Disyuntor para protección	SP19
Repuestos	SP19
Especificaciones	SP19
Recetas	SP20



Eliminación de Aparatos Viejos

Solamente para la Unión Europea y países con sistemas de reciclado.

Este símbolo en los productos, su embalaje o en los documentos que los acompañen significa que los productos eléctricos y electrónicos usadas no deben mezclarse con los residuos domésticos.

Para el adecuado tratamiento, recuperación y reciclaje de los productos viejos llévelos a los puntos de recogida de acuerdo con su legislación nacional.

Si los elimina correctamente ayudará a preservar valuosos recursos y evitará potenciales efectos negativos sobre la salud de las personas y sobre el medio ambiente.

Para más información sobre la recogida u reciclaje, por favor contacte con su ayuntamiento.

Puede haber sanciones por una incorrecta eliminación de este residuo, de acuerdo con la legislación nacional.

Para empresas de la Unión Europea

Si desea desechar equipos eléctricos y electrónicos, póngase en contacto con su distribuidor o proveedor para que le informe detalladamente.

Información sobre la eliminación en otros países no pertenecientes a la Unión Europea

Este símbolo sólo es válido en la Unión Europea.

Si desea desechar este producto, póngase en contacto con las autoridades locales o con su distribuidor para que le informen sobre el método correcto de eliminación.

Precauciones de seguridad

Por favor, asegúrese de seguir estas instrucciones.

Con el fin de prevenir accidentes o lesiones al usuario, otras personas, o daños a la propiedad, por favor siga las instrucciones que se indican a continuación.

■ Los siguientes cuadros indican el grado de los daños causados por mal funcionamiento.

 **ADVERTENCIA:** Indica lesiones graves o la muerte.

 **AVISO:** Indica riesgo de lesiones o daños a la propiedad.

■ Los símbolos se clasifican y se explica de la siguiente manera.

 Este símbolo indica prohibición.

 Este símbolo indica que se debe seguir un requisito.

ADVERTENCIA

 ● **No dañe el cable de la red eléctrica ni el enchufe de la red eléctrica.**

Las siguientes acciones están estrictamente prohibidas.

Modificar, tocar o colocar cerca de elementos de calefacción, doblar, torcer, tirar, tirar sobre bordes afilados, colocar objetos pesados encima, atar el cable de la red eléctrica y arrastrar el aparato por el cable de la red eléctrica.
(Puede causar descargas eléctricas o un incendio por cortocircuito.)

● **No utilice el aparato si el cable de la red eléctrica o el enchufe de la red eléctrica está dañado o el enchufe de la red eléctrica está mal conectado a la toma de la red eléctrica.**



(Puede causar descargas eléctricas o un incendio por cortocircuito.)

→ Si el cable de alimentación está dañado, debe ser sustituido por el fabricante, su agente de servicio o similar persona calificada con el fin de evitar situaciones de peligro.

Precauciones de seguridad



Por favor, asegúrese de seguir estas instrucciones.

ADVERTENCIA

-  ● **No conecte o desconecte el enchufe a la red eléctrica con las manos húmedas.**
(Puede causar choque eléctrico.)
 - Asegúrese siempre de que las manos estén secas antes de manipular el enchufe de la red eléctrica o de encender el aparato.
-  ● **Asegúrese de que el voltaje que se indica en la etiqueta del aparato sea el mismo que el de su suministro local.**
(Puede causar choque eléctrico.)

También evite conectar otros dispositivos en la misma toma de corriente eléctrica para evitar un sobrecalentamiento. Sin embargo, si conecta varios enchufes a la red eléctrica, asegúrese de que la potencia total no exceda la potencia nominal de la toma de la red eléctrica.
- **Inserte el enchufe a la red eléctrica con firmeza.**
(De lo contrario, podría provocar una descarga eléctrica y fuego debido al calor que puede generarse en torno al enchufe de la red eléctrica.)
- **Limpie el enchufe de la red eléctrica con regularidad.**
(Polvo y acumulación de humedad en el enchufe de la red eléctrica puede provocar aislamiento insuficiente, lo cual podría provocar un incendio.)
→ Desconecte el enchufe de la red eléctrica, y limpie con un paño seco.
- **Mantener el cable de la red eléctrica fuera del alcance de los niños. No deje que el cable de la red eléctrica cuelgue del borde de la mesa o encimera.**
(Puede causar quemaduras, lesiones o choque eléctrico.)
-  ● **No sumerja el aparato en agua ni lo salpique con agua.**
(Puede causar descargas eléctricas o un incendio por cortocircuito.)

ADVERTENCIA

-  ● **No desmonte, repare o modifique este aparato.**
(Puede causar un incendio, choque eléctrico o lesiones.)
→ Consulte el lugar de compra o un centro de servicio Panasonic.
- **No permita que los bebés y los niños jueguen con el material de embalaje.**
(Puede causar asfixia.)
-  ● **Este aparato no debe ser utilizado por los niños. Mantenga el aparato y el cable fuera del alcance de los niños. Los aparatos pueden ser utilizados por las personas con capacidad física, psíquica o sensorial reducida o falta de experiencia o conocimientos cuando sean supervisadas o instruidas acerca del uso del aparato de forma segura y si entienden los riesgos involucrados. Los niños no deben jugar con el dispositivo.**
(Puede causar quemaduras, lesiones o choque eléctrico.)
- **Siempre mantenga a los niños alejados del aparato.**
(Puede causar quemaduras o lesiones.)
 - Los niños no se dan cuenta del peligro del uso inadecuado de los dispositivos.
- **Deje de usar el aparato inmediatamente y desconéctelo en el improbable caso de que este aparato deje de funcionar correctamente.**
(Puede causar humo, incendio, choque eléctrico o lesiones.)

Ej. funcionamiento anormal o rotura

 - El enchufe de la red eléctrica y el cable de la red eléctrica se ponen anormalmente calientes.
 - El cable de la red eléctrica está dañado o la energía falla.
 - El cuerpo principal está deformado, presenta daños visibles o está anormalmente caliente.
 - Hay un sonido anormal al girar mientras está en uso.
 - Hay un olor desagradable.
 - Hay otra anomalía o error.
→ Desenchufe el aparato inmediatamente y consulte en el lugar de compra o un centro de servicios Panasonic para su inspección o reparación.



Precauciones de seguridad

Por favor, asegúrese de seguir estas instrucciones.

AVISO

-  ● **No utilice este aparato para otros fines que los descritos en estas instrucciones.**
(Puede causar quemaduras o lesiones.)
 - Panasonic no aceptará responsabilidad alguna si el aparato está sujeto a un uso indebido, o el incumplimiento de estas instrucciones.
- **No utilice el aparato en los siguientes lugares.**
 - En superficies irregulares, sobre una alfombra o manteles etc.
(pueden provocar incendios o lesiones.)
 - Lugares donde se puede salpicar con agua o cerca de una fuente de calor.
(Puede causar choque eléctrico o pérdida de electricidad.)
 - Cerca de cualquier fuente de agua abierta como bañeras, lavabos, u otros recipientes.
(Puede causar choque eléctrico o pérdida de electricidad.)
- **No inserte ningún objeto en las aberturas.**
(Puede causar choque eléctrico.)
 - Especialmente objetos de metal, tales como alfileres o cables.
- **No sostenga el aparato por el cable de la red eléctrica.**
(Puede causar choque eléctrico o lesiones.)
- **No sustituir ninguna de las piezas del aparato por piezas de repuesto que no sean las genuinas de este aparato.**
(Puede causar un incendio, choque eléctrico o lesiones.)
- **No haga funcionar el aparato continuamente por más de 15 minutos. Déjelo descansar por 30 minutos (o hasta que la carcasa del motor se enfríe) después de 15 minutos de funcionamiento.**
(Puede causar quemaduras.)

AVISO

-  ● **No coloque sus dedos ni utensilios como cucharas o tenedores en el abertura del alimentador mientras el aparato está en funcionamiento. Si la comida se atasca en el abertura del alimentador, utilice el empujador de alimentos u otro pedazo de fruta o verdura para empujar hacia abajo.**
(Puede causar lesiones.)
- **No deje el aparato sin vigilancia cuando esté en uso.**
(Puede causar incendios.)
Cuando lo deje, apague la alimentación.
- **No abra la tapa ni desmonte el recipiente para exprimir durante su funcionamiento.**
(Puede causar lesiones.)
- **No utilice el aparato si el tornillo para exprimir o el recipiente para exprimir está dañado o tiene grietas a la vista.**
(Puede causar lesiones.)
-  ● **Asegúrese de sostener el enchufe de la red eléctrica al desconectarlo. Nunca tire del cable de la red eléctrica.**
(De otro modo puede causar descargas eléctricas o un incendio por cortocircuito.)
- **Coloque el aparato sobre una mesada firme, seca, limpia, plana y resistente a altas temperaturas.**
(Puede causar lesiones.)
- **Tenga cuidado de no tropezar o enredarse con el cable de la red eléctrica mientras está en uso.**
(Puede causar quemaduras o lesiones.)
- **Siempre desconecte el aparato de la alimentación si se deja desatendido y antes de montar, desmontar o limpiar.**
(Puede causar lesiones.)

Precauciones de seguridad Por favor, asegúrese de seguir estas instrucciones.

⚠ AVISO

- **Deberá tenerse cuidado al manipular o limpiar el tornillo para exprimir y el filtro.** (Puede causar lesiones.)
- **Cuando mueva el aparato, mueva la carcasa del motor y el recipiente para exprimir por separado sosteniendo la parte inferior con las dos manos después de desenchufar.** **No mueva el aparato sosteniéndolo de la tapa o el recipiente para exprimir.** (Puede causar lesiones.)
- **No ponga pelo, collares o ropa cerca del abertura del alimentador.** (Se pueden provocar lesiones debido al arrastre.)
- **Apague el dispositivo y desconéctelo del suministro eléctrico antes de cambiar accesorios o acercarse a las partes que se mueven al estar en uso.** (Puede causar lesiones.)

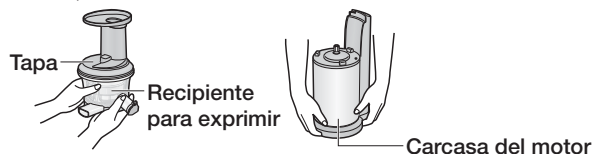

Información importante

- No coloque el recipiente para el zumo o el recipiente de la pulpa en un microondas.
- No deje caer el aparato para evitar que se dañe el aparato.
- No utilice el aparato en exteriores.
- No envuelva el cable de alimentación alrededor de la carcasa del motor.
- Asegúrese de que los accesorios estén ajustados firmemente.
- Asegúrese de limpiar el aparato después de cada uso.
- No haga funcionar el aparato vacío por más de 30 segundos después de encendido. (Se puede dañar el tornillo para exprimir.)
Inserte los ingredientes inmediatamente después de encender el aparato.
- No bloquee el surtidor para la pulpa ni el surtidor para el zumo durante su funcionamiento.



“No mueva el aparato sosteniéndolo de la tapa o el recipiente para exprimir.” marca.

Nombres de Partes e Instrucciones de Manejo

- Lave todas las piezas desmontables antes de utilizar el aparato por primera vez, o cuando no lo haya utilizado durante un tiempo. (P. SP16)



* La forma del enchufe puede ser distinta de la ilustración.

Antes de usar -Desarmado y armado de las piezas-

Desmontaje/montaje de accesorios

- Los pasos siguientes muestran cómo desmontar/montar accesorios, con el accesorio para el zumo como un ejemplo.

El accesorio para congelados se puede desmontar y montar con el mismo método.

Para desmontar

- 1 Retire el recipiente para exprimir de la carcasa del motor.

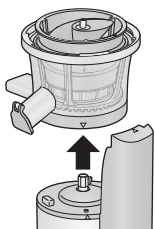

- 2 Quite el accesorio para el zumo.

- El tornillo para exprimir sale con ella.

Tornillo para exprimir

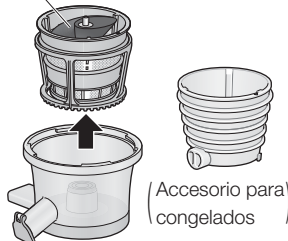

- 3 Quite las piezas.

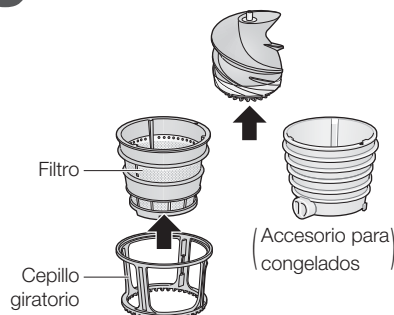

Para montar

- 1 Asegúrese de que la junta, tapón de goma y cepillos de goma estén en su lugar correcto.

- La Junta se encuentra en el recipiente para exprimir.

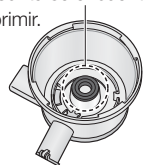

Vista superior

- El tapón de caucho se encuentra en la parte inferior externa.

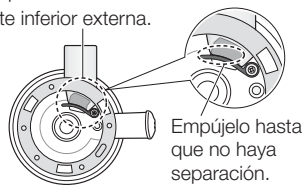

Vista inferior externa

Empújelo hasta que no haya separación.

- LOS cepillos de goma se encuentran a un lado del cepillo giratorio.

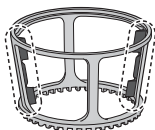

Consulte la página SP17 para información de cómo instalar la junta, tapón de goma y cepillos de goma.

- La licuadora puede no funcionar correctamente si no está correctamente armada.**

- 2 El recipiente para exprimir de la carcasa del motor.

Alinear la marca "△" de la carcasa del motor y el "▽" del recipiente para exprimir.

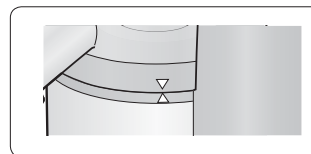

- 3 Coloque el cepillo giratorio y el filtro y, a continuación, colóquelo en la carcasa del motor.

Alinear la marca "△" en la carcasa del motor y la "▼" marca del accesorio para el zumo.

Vista superior

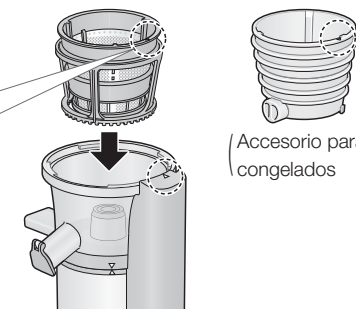
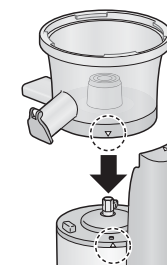
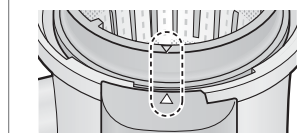

- 4 Monte el tornillo para exprimir.

- 1 Inserte el tornillo para exprimir en el centro.
 - 2 Gire el tornillo para exprimir y empújelo hacia el agujero hasta que se detenga.
- La tapa no se puede cerrar si el tornillo para exprimir no está empujado hacia abajo lo suficiente.
 - Tenga cuidado de no trabarse los dedos en el espacio entre el tornillo para exprimir y el filtro.

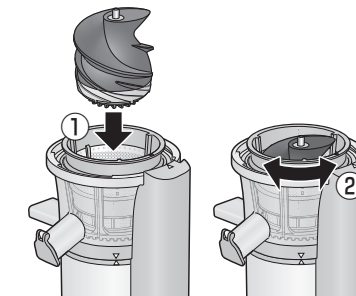

Antes de usar -Desarmado y armado de las piezas- (Continuación)

Desmontaje/montaje de la tapa

Para montar

- 1 Alinear la "△" marca de la carcasa del motor y la marca "▽" de la tapa.

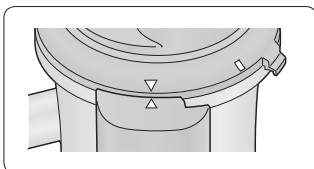

- 2 Girar la tapa en sentido de las agujas del reloj hasta que oiga un "clic".

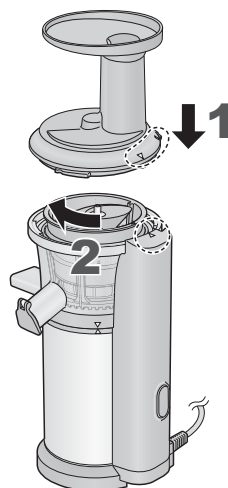
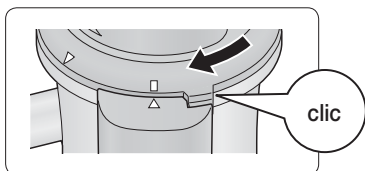

Para desmontar, siga los pasos a la inversa.

Cerradura de seguridad

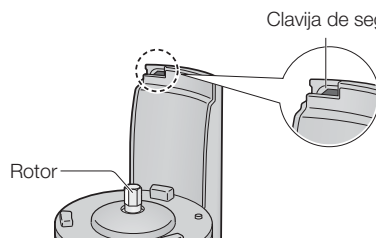

La clavija de seguridad se ha diseñado para evitar que la licuadora se encienda cuando las piezas no están correctamente en su lugar. No empuje la clavija de seguridad con cualquier accesorio, palo, etc.

Antes de usar -Preparación de ingredientes para hacer zumo-

con accesorio para el zumo



Ingredientes prohibidos

Ingredientes que pueden causar daños a las piezas

- Hielo e ingredientes congelados
- Semillas de durazno, ciruela, mango, etc.
- Caqui (cuyas semillas no se pueden extirpar completamente)
- Alimentos secos (soja, otras legumbres, granos, etc.)
- Calabaza sin calentar, etc.
- Caña de Azúcar
- Licor, aceite vegetal, otros aceites de cocina
- Alimentos calientes

Ingredientes pegajosos que no se pueden exprimir.

- Quingombó
- Mulukhiya etc.

Ingredientes grasos

- Sésamo
- Nuez
- Maní etc.

Nota

Ingredientes grasos que se pueden exprimir agregando líquido.

Preparación de ingredientes

- Fruta
 - Pele la piel gruesa y quite las semillas grandes y/o carozos de frutas como piña, algunos cítricos, duraznos y mangos. Deje la piel en manzanas, limones y limas etc.
 - Corte la fruta en trozos lo suficientemente pequeños como para caer por la abertura del alimentador.
- Verduras
 - Quite el tallo y las semillas.
 - Corte las verduras en trozos lo suficientemente pequeños como para caer por la abertura del alimentador. (Menos de 3 cm de ancho o cubos.)
 - Corte vegetales de hoja en trozos de 2 cm aproximadamente o en tiras.
 - Corte los ingredientes duros, como zanahorias en finas tiras de 2 cm de ancho.

Sugerencias

- Utilice frutas y vegetales frescos. El gusto y la cantidad extraída pueden variar según la frescura y el tiempo de cosecha de los ingredientes.
- Al utilizar ingredientes con menos humedad, agregue una cantidad equivalente de líquido, como agua o leche poco a poco.
- Es mejor exprimir los alimentos que contienen una gran cantidad de pulpa, tales como bananas, duraznos o mangos con frutas húmedas tales como manzanas o naranjas.
- Es fácil que los vegetales de hoja se peguen al tornillo al exprimir y/o en el interior de los accesorios o es fácil que se atasquen en el surtidor de la pulpa. Se recomienda incorporarlos en la abertura del alimentador con tallo.
- No inserte pulpa en la abertura del alimentador nuevamente para la extracción.

Antes de usar -Preparación de ingredientes para alimentos congelados-

Con accesorio para congelados



Ingredientes prohibidos

<Ingredientes que pueden causar daños de piezas>

- Hielo e ingredientes muy congelados.
- Granos de café, granos secos, granos, etc.



- Zapallo, batata, etc.
(Congelados crudos o después de hervidos)



- Pan, arroz, fideos y pastas.



- Licor, aceite para ensaladas, otros aceites de cocina.

Preparación de ingredientes

- 1 Pele la piel y quite semillas grandes y/o duras y carozos etc. de los ingredientes tales como manzanas, piñas, naranjas y aguacate.
Para los cítricos, pele la piel delgada para tener una mejor textura.
Para los tomates, hiérvalos y quite la piel.
- 2 Corte los ingredientes en trozos lo suficientemente pequeños como para caer en el abertura del alimentador.
(Cubos de menos de 3 cm de ancho)
- 3 Congelar ingredientes.
En lo que respecta a la congelación los ingredientes, estírelos en una bandeja de aluminio para evitar tocar las piezas.
- 4 Descongele los ingredientes congelados a temperatura ambiente hasta que un tenedor puede penetrar en el centro.
(Aprox. 5-30 Minutos)



Sugerencias

- Cuando el descongelado es insuficiente, los ingredientes no se mezclan o no tienen una textura suave.
- No use alimentos vueltos a congelar o ingredientes que se hayan almacenado en un frigorífico por mucho tiempo.
- Los ingredientes congelados se deben utilizar en un plazo de un mes.
- Si se utilizan ingredientes congelados inmediatamente después de sacados de un congelador, pueden provocar un mal funcionamiento del aparato.

Cómo utilizar

Extracción

Preparativos

- 1 Instale las piezas en la carcasa del motor y monte la tapa. (P. SP10-12)
- 2 Preparar los ingredientes. (P. SP13-14)
- 3 Coloque los recipientes bajo el surtidor para el zumo y surtidor para la pulpa.
 - Cuando se utiliza el accesorio para congelados, no es necesario colocar el recipiente de la pulpa.
- 4 Inserte el enchufe a la red eléctrica a una toma de red hogareña.

1 Pulse el botón "I" (ENCENDIDO).



2 Inserte ingredientes en la abertura del alimentador y empújelos lentamente hacia abajo mediante el empujador alimentos.

- Inserte los alimentos poco a poco cada 5 minutos aproximadamente.
- Cuando utilice más de un tipo de ingredientes, introdúzcalos poco a poco de manera alternada.
- No fuerce ingredientes en la abertura del alimentador.
- En el caso de atasco de los ingredientes o falta de fuerza, pulse y mantenga pulsado el botón "R" (REVERSA) durante varios segundos (P. SP9).

3 Después completar la extracción, pulse el botón "O" (APAGADO) y cierre la tapa del surtidor.

Después de su uso

- Saque el enchufe de la red eléctrica.
- Utilice la punta del cepillo de limpieza para retirar la pulpa del surtidor para el zumo y el surtidor para la pulpa.
- Retire las piezas y límpielas. (P. SP16-17)
No se debe mover la licuadora por la tapa o el recipiente para exprimir. (La caída puede causar lesiones.)

Nota

- Dependiendo de los ingredientes (sobre todo los ingredientes duros), su pulpa puede mezclarse con el zumo. Si la pulpa molesta en su bebida, cuele la misma.
- Cuando la pulpa no sale o se acumula detrás del surtidor para la pulpa o en por la parte superior del accesorio para el zumo, apague el interruptor y quítelos.



Cómo limpiar

- Limpie el aparato después de cada uso.
- Desenchufe antes de limpiarlo.

No utilice los siguientes:

- No utilice bencina, disolventes, alcohol, lejía, polvo lustrador, cepillo metálico o cepillo de nylon, de lo contrario, se dañará la superficie.
- No limpie el aparato con objetos puntiagudos como un palillo o un afiler.

Empujador de alimentos/Tapa

Lave con jabón para vajillas diluido (neutro) y una esponja suave. Luego, enjuague con agua y seque bien.

* NO apto para lavavajillas

Accesorio para congelados

Lave con jabón para vajillas diluido (neutro) y una esponja suave. Luego, enjuague con agua y seque bien.

* Apto para lavavajillas

Cepillo giratorio
(P. SP17)

Recipiente para exprimir
(P. SP17)

Carcasa del motor

Limpie con un paño bien escurrido.

* NO apto para lavavajillas

Sobre la decoloración de las piezas

Puede haber decoloración de piezas con el uso al utilizar ingredientes como zanahorias o vegetales de hoja etc. Limpiar todas las piezas inmediatamente después de cada uso, ayudará a reducir las manchas.

Tornillo para exprimir/Filtro

Lave con jabón para vajillas diluido (neutro) y una esponja suave. Luego, enjuague con agua y seque bien.

- Utilice cepillo de limpieza para limpiar la superficie inferior del tornillo para exprimir.

- Cuando el filtro está obstruido, utilice el cepillo de limpieza para limpiar.

* Apto para lavavajillas

Accesorios

Lave con jabón para vajillas diluido (neutro) y una esponja suave. Luego, enjuague con agua y seque bien.

* Apto para lavavajillas

Piezas aptas para el lavavajillas

- Antes de poner las piezas en el lavavajillas, retire los residuos de las piezas.
- El calor puede causar rajaduras de las piezas. Siempre coloque las piezas lejos de la calefacción o ponga la calefacción a baja temperatura.

Cepillo giratorio/Recipiente para exprimir

Lave con jabón para vajillas diluido (neutro) y una esponja suave. Luego, enjuague con agua y seque bien. Una vez secas todas las piezas, móntelas correctamente.

- Utilice la punta del mango del cepillo de limpieza y para limpiar los picos del recipiente para exprimir.

(Las superficies internas pueden rayarse si utiliza el cepillo de limpieza para limpiarlas.)

* NO apto para lavavajillas

Para desarmar

Empuje el cepillo de goma en la dirección indicada por la marca con la flecha y quite por la parte del espacio.

- Nota** No tire fuertemente del cepillo de goma.

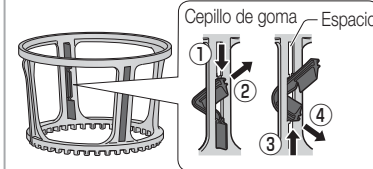

Para montar

Inserte las ranuras superior/inferior del cepillo de goma en el espacio y, a continuación, deslícelo hacia arriba/abajo en ambos extremos.

- Para evitar que se dañe la licuadora, asegúrese de que las guías superior e inferior estén en la posición correcta.

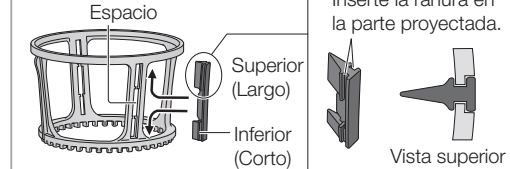

La junta del lado interior del recipiente para exprimir

Para desmontar

Tire la junta hacia arriba.

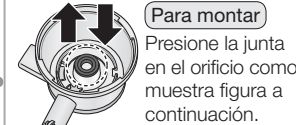

Para montar

Presione la junta en el orificio como muestra figura a continuación.

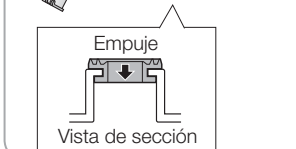

Tapón de goma de la parte inferior exterior del recipiente para exprimir

Para desmontar

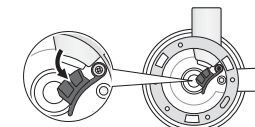

Saque el tapón de goma en la dirección de la flecha.

- No se puede retirar del recipiente para exprimir.

Para montar

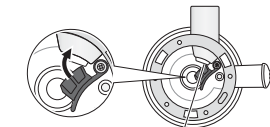

Empuje el tapón de goma de la apertura en la dirección de la flecha hasta que no haya separación.

Acerca de los cepillos de goma, la junta y el tapón de goma

- Después del lavado, escurra bien el agua y, a continuación, ensámblalos. No los deje sin ensamblar.

(Hay riesgos de pérdida, asfixia y o deglución de las piezas por niños pequeños, falla, o fuga de zumo.)

Almacenamiento

- Para evitar la formación de óxido, seque las piezas después del lavado.
- Para evitar fallas, no coloque el carcasa del motor al revés.
- Para mover la licuadora, separe el recipiente para exprimir de la carcasa del motor y sosténgalos con sus dos manos. (P. SP8)
- Guarde el aparato en un lugar que esté más allá del alcance de los niños.

Solución de Problemas

Por favor, revise lo siguiente antes de ponerse en contacto con nosotros para su reparación.

Problema	Causa y solución
La licuadora no funciona después de encender.	<ul style="list-style-type: none"> ● ¿El enchufe de la red eléctrica está insertado en una toma de la red eléctrica? <ul style="list-style-type: none"> ➔ Inserte el enchufe de la red eléctrica en una toma de la red eléctrica. ● Arme la licuadora correctamente. <ul style="list-style-type: none"> ➔ La tapa se debe girar hasta que se oiga un "clic". Si no lo hace, la licuadora no funcionará después de encenderla. (P. SP12) ● El disyuntor de protección está activado. <ul style="list-style-type: none"> • Se han utilizado ingredientes prohibidos. • El volumen de los ingredientes es demasiado grande. • Los ingredientes son demasiado duros. ➔ Ver "protección con disyuntor" (P. SP19). Quite los ingredientes prohibidos de la licuadora.
La carcasa del motor está caliente.	<ul style="list-style-type: none"> ● El tiempo de funcionamiento es más largo que la duración indicada. <ul style="list-style-type: none"> ➔ Siga la duración indicada (hasta 15 minutos). Para reanudar la operación, por favor espere al menos 30 minutos. Esto permite que el carcasa del motor se enfríe y evita fallas debido al sobrecalentamiento del motor.
La licuadora se detuvo repente.	<ul style="list-style-type: none"> ● La tapa está abierta. <ul style="list-style-type: none"> ➔ Apague el suministro de corriente y cierre la tapa, y comience de nuevo. ● El disyuntor de protección está activado. <ul style="list-style-type: none"> • Se han utilizado ingredientes prohibidos. • El volumen de ingredientes es demasiado grande. • Los ingredientes son demasiado duros. ➔ Ver "protección con disyuntor" (P. SP19). Quite ingredientes prohibidos de la licuadora. ● Obstrucción de surtidor para la pulpa. <ul style="list-style-type: none"> ➔ Desconecte la alimentación eléctrica y quite utilizando la punta del mango del cepillo de limpieza.
Ruido durante el funcionamiento.	<ul style="list-style-type: none"> ● Esto es normal. <ul style="list-style-type: none"> Es posible que escuche un sonido chillón o un crujido. • Es el sonido de ingredientes que se comprimen. (Dependiendo de los ingredientes, el ruido puede ser bastante alto.) • Este es el sonido del cepillo giratorio en contacto con el filtro.
Pérdida de zumo o alimento congelado.	<ul style="list-style-type: none"> ● Embalaje de la junta, cepillos de goma y/o tapón de goma no están correctamente montados. <ul style="list-style-type: none"> ➔ Móntelos correctamente. (P. SP10,11,17)
El recipiente para exprimir o carcasa del motor se agita durante la operación.	<ul style="list-style-type: none"> ● Esto es normal. <ul style="list-style-type: none"> Debido a que el recipiente para exprimir y la carcasa del motor son de tipo dividido, pueden agitarse cuando está rotando el tornillo para exprimir. No presione la tapa o el recipiente para exprimir. (al hacerlo puede causar fallas en la licuadora).
Ruido o vibración anormal.	<ul style="list-style-type: none"> ● El tornillo para exprimir y los accesorios no están armados correctamente. <ul style="list-style-type: none"> ➔ Arme el tornillo para exprimir y los accesorios correctamente (P. SP10,11).

Disyuntor para protección

El motor puede dejar de funcionar cuando el disyuntor se activa para evitar la sobrecarga del motor. Si el motor se detiene, siga los siguientes pasos:

- 1 Apague la alimentación.**
 - Pulse el botón "O" (APAGADO)
- 2 Pulse el botón "R" (REVERSA) para permitir el funcionamiento inverso durante varios segundos.**
 - Si el tornillo para exprimir no funciona tras el funcionamiento inverso, significa que la protección contra el sobrecalentamiento está activada. En este caso, por favor, desconecte el enchufe de la red eléctrica y deje la licuadora enfriar por lo menos 30 minutos.
- 3 Apague el aparato y extraiga los ingredientes de los accesorios.**
- 4 Pulse el botón "I" (ENCENDIDO).**
 - Reduzca la cantidad de ingredientes que se van a ingresar y empuje suavemente la abertura del alimentador.

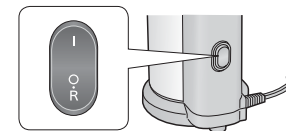

Repuestos

- Filtro
Número de pieza: AJD33-153-K0
- Recipiente de la pulpa
Número de pieza: AJD36-153-K1
- Recipiente para el zumo
Número de pieza: AJD05-153-K1
- Junta
Número de pieza: AJD27-153
- Cepillo giratorio
Número de pieza: AJD35-153-K0
- Accesorio para congelados
Número de pieza: AJD38-153-A0
- Cepillo de goma
Número de pieza: AJD34-153

Especificaciones

	MJ-L500
Fuente de alimentación	220 - 240 V ~ 50 - 60 Hz
Consumo de energía	150 W
Funcionamiento nominal	2 Ciclos consecutivos de 15 minutos ENCENDIDO y luego de 30 minutos OFF
Dimensiones (Ancho × Profundidad × Alt.) (aprox.)	18,5 × 17,6 × 43,2 cm
Masa (aprox.)	4,0 kg
Longitud del cable a la red eléctrica (aprox.)	1,0 m

Inhoud

	Pagina
Veiligheidsmaatregelen	NL3
• Belangrijke informatie	NL8
Namen van onderdelen en bediening instructies	NL9
Voor het gebruik	
• Demontage en assemblage van de onderdelen	NL10
• Veiligheidsslot	NL12
• Ingrediënten bereiden om sap te maken	NL13
• Ingrediënten bereiden voor bevroren gerechten	NL14
Hoe te gebruiken	NL15
Hoe te reinigen	NL16
Probleemoplossing	NL18
Stroomonderbreker bescherming	NL19
Vervanging onderdelen	NL19
Specificaties	NL19
Recepten	NL20



Het ontdoen van oude apparatuur.

Enkel voor de Europese Unie en landen met recycle systemen.

Dit symbool op de producten, verpakkingen en/of begeleidend documenten betekent dat gebruikte elektrische en elektronische producten niet samen mogen worden weggegooid met de rest van het huishoudelijk afval.

Voor een juiste verwerking, hergebruik en recycling van oude producten, gelieve deze in te leveren bij de desbetreffende inleverpunten in overeenstemming met uw nationale wetgeving.

Door ze op de juiste wijze weg te gooien, helpt u mee met het besparen van kostbare hulpbronnen en voorkomt u potentiële negatieve effecten op de volksgezondheid en het milieu.

Voor meer informatie over inzameling en recycling kunt u contact opnemen met uw plaatselijke gemeente.

Afhankelijk van uw nationale wetgeving kunnen er boetes worden opgelegd bij het onjuist weggooien van dit soort afval.

Voor zakelijke gebruikers in de Europese Unie

Neem voor het weggooien van elektrische en elektronische apparatuur contact op met uw leverancier voor verdere informatie.

Informatie over verwijdering van afval in landen buiten de Europese Unie

Dit symbool is alleen geldig in de Europese Unie.

Neem wanneer u dit product wilt weggooien, contact op met de lokale overheid of uw leverancier en vraag wat de juiste verwijderingsmethode is.

Veiligheidsmaatregelen

Volg aub deze instructies op.

Volg aub onderstaande instructies op om ongelukken of letsel aan uzelf, anderen, of schade aan eigendommen te voorkomen.

■ De volgende grafieken geven een overzicht van veroorzaakte schade door verkeerd gebruik.



WAARSCHUWING: Duidt op ernstig letsel of de dood.



LET OP: Duidt op het risico van letsel of materiële schade.

■ De symbolen worden als volgt geclassificeerd en uitgelegd.



Dit symbool geeft een verbod aan.



Dit symbool geeft een vereiste aan dat moet worden opgevolgd.



WAARSCHUWING



● Beschadig het netsnoer of de stekker niet.

De volgende handelingen zijn ten strengste verboden.

Modificeren, aanraken, of in de buurt van verwarmingselementen plaatsen, buigen, draaien, trekken, over scherpe randen trekken, zware voorwerpen bovenop plaatsen, het netsnoer samenbundelen of het apparaat aan het netsnoer trekken.

(Dit kan een elektrische schok of brand veroorzaken door kortsluiting.)

● Gebruik het apparaat niet als het netsnoer of de stekker is beschadigd of als de stekker niet goed vastzit in het stopcontact.

(Dit kan een elektrische schok of brand veroorzaken door kortsluiting.)

→ Indien het netsnoer beschadigd is, moet het worden vervangen door de fabrikant, de dealer of een ander bevoegd persoon om gevaar te vermijden.



Veiligheidsmaatregelen

Volg aub deze instructies op.

WAARSCHUWING

-  ● **Steek of neem de stekker niet uit het stopcontact met natte handen.**
(Het kan een elektrische schok veroorzaken.)
 - Verzeker altijd dat uw handen droog zijn voordat u de stekker aanraakt of het toestel inschakelt.
-  ● **Let erop dat de voltage die op het etiket van het toestel wordt aangeduid dezelfde is als uw plaatselijk voltage.**
(Het kan een elektrische schok of brand veroorzaken.)
Vermijd ook om andere apparaten in hetzelfde stopcontact aan te sluiten om elektrisch verhitte toestellen te voorkomen. Als u echter meerdere stekkers aansluit, verzekert u ervan dat het totale vermogen het maximale vermogen niet overschrijdt van het stopcontact.
- **Steek de stekker er stevig in.**
(Dit kan een elektrische schok of brand veroorzaken door de verhitte rand die rond de stekker kan worden gegenereerd.)
- **Reinig de stekker regelmatig.**
(Stof en vochtigheid op de stekker kan onvoldoende isolatie veroorzaken, waardoor brand wordt veroorzaakt.)
→ Trek het stekker eruit en droog hem met een doekje.
- **Houd de netsnoer buiten het bereik van kinderen. Laat het netsnoer niet over de rand van de tafel hangen.**
(Het kan brandwonden, verwonding of een elektrische schok veroorzaken.)
-  ● **Dompel het toestel niet onder in water of bespat het met water.**
(Dit kan een elektrische schok of brand veroorzaken door kortsluiting.)

WAARSCHUWING

-  ● **Haal dit apparaat niet uit elkaar en maak ook geen wijziging.**
(Het kan brand, een elektrische schok of verwondingen veroorzaken.)
→ Raadpleeg uw leverancier of een Panasonic dealer.
- **Laat baby's en kinderen nooit met het verpakkingsmateriaal spelen.**
(Het kan verstikking veroorzaken.)
-  ● **Dit apparaat mag niet door kinderen gebruikt worden. Houd het toestel en het snoer uit de buurt van kinderen. Dit apparaat kan worden gebruikt door personen met verminderde lichamelijke, zintuiglijke of geestelijke capaciteiten, of die nog geen ervaring hebben met het apparaat, indien zij toezicht of instructies ontvingen, en als zij bekend zijn met de mogelijke gevaren bij het gebruik.**
Kinderen dienen niet te spelen met het apparaat.
(Het kan brandwonden, verwonding of een elektrische schok veroorzaken.)
- **Houd altijd kinderen van het apparaat weg.**
(Het kan brandwonden of verwonding veroorzaken.)
 - Kinderen beseffen geen gevaren die kunnen optreden wegens ongepast gebruik van apparaten.
- **Houd onmiddellijk op dit apparaat te gebruiken als het niet goed werkt.**
(Het kan rook, brand, een elektrische schok of brandwonden veroorzaken.)
Als het apparaat plotseling stopt met werken
 - De stekker en het netsnoer worden te heet.
 - Het netsnoer is beschadigd of de stroom valt uit.
 - De behuizing is misvormd, heeft zichtbare schade of is abnormaal heet.
 - Er is abnormaal rotatie geluid bij gebruik.
 - Er is een onaangename geur.
 - Er is een andere afwijking of defect.→ Zet het apparaat onmiddellijk af en raadpleeg uw leverancier of een Panasonic dealer voor inspectie of reparatie.



Veiligheidsmaatregelen

Volg aub deze instructies op.

LET OP

-  ● **Gebruik het apparaat alleen voor doelen die beschreven zijn in deze instructies.**
(Het kan brandwonden of verwonding veroorzaken.)
 - Panasonic zal geen aansprakelijkheden aannemen indien het apparaat ongepast is gebruikt of niet aan deze instructies heeft voldaan.
- **Gebruik het apparaat niet op de volgende plaatsen.**
 - Op ongelijke oppervlakten, op tapijt of tafelkleedjes enz.
(Het kan brand of verwonding veroorzaken.)
 - Op plaatsen dichtbij water of naast een hittebron.
(Het kan een elektrische schok of kortsluiting veroorzaken.)
 - Dichtbij water locaties zoals badkuipen, gootstenen of andere waterbakken.
(Het kan een elektrische schok of kortsluiting veroorzaken.)
- **Plaats geen voorwerpen in de openingen.**
(Het kan een elektrische schok veroorzaken.)
 - Voornamelijk metalen voorwerpen zoals spelden of ijzerdraad.
- **Houd het toestel niet aan het netsnoer vast.**
(Het kan een elektrische schok of verwonding veroorzaken.)
- **Vervang de onderdelen van het apparaat alleen met de originele onderdelen.**
(Het kan brand, een elektrische schok of verwondingen veroorzaken.)
- **Laat het apparaat niet langer dan 15 minuten ononderbroken draaien. Stop 30 minuten (of tot de behuizing motor afkoelt) na 15 minuten werken.**
(Het kan brandwonden veroorzaken.)

LET OP

-  ● **Plaats niet uw vingers of lepels of vorken in de voedsel toevoerbus terwijl het apparaat werkt. Indien voedsel verstopt raakt in de voedsel toevoerbus gebruikt u de stamper of nog een stukje fruit of groente om het omlaag te drukken.**
(Het kan verwonding veroorzaken.)
- **Laat het toestel niet onbeheerd achter wanneer in gebruik.**
(Het kan brand veroorzaken.)
Als u het apparaat niet gebruikt zet u het uit.
- **Open het deksel of demonteer de sapkom niet tijdens bediening.**
(Het kan verwonding veroorzaken.)
- **Gebruik het toestel niet indien de persschroef of de sapkom zichtbare barsten heeft of is beschadigd.**
(Het kan verwonding veroorzaken.)
-  ● **Houd de stekker goed vast als u de stekker eruit trekt. Trek nooit aan het netsnoer.**
(Het kan een elektrische schok of brand veroorzaken door kortsluiting.)
- **Plaats het apparaat op een stevig, droog en schoon hittebestendig werkblad.**
(Het kan verwonding veroorzaken.)
- **Struikel niet over het netsnoer als u het apparaat gebruikt.**
(Het kan brandwonden of verwonding veroorzaken.)
- **Ontkoppel het apparaat altijd van de toevoer als u er niet bij bent of als u het demonteert, of om het te reinigen.**
(Het kan verwonding veroorzaken.)
- **Maak de persschroef en het filter voorzichtig schoon.**
(Het kan verwonding veroorzaken.)

Veiligheidsmaatregelen

Volg aub deze instructies op.

! LET OP

- **Houd de behuizing motor en de sapkom afzonderlijk vast door de bodem met beide handen vast te houden nadat u het apparaat heeft uitgezet. Verplaats het apparaat niet door het deksel of de sapkom vast te houden.** (Het kan verwonding veroorzaken.)

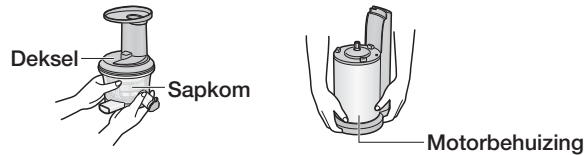

- **Laat uw haar, ketting of kledingstukken niet dicht bij de voedsel toevoerbuis komen.**

(Als het gaat vastzitten kan dit verwondingen veroorzaken.)

- **Schakel het apparaat uit en haal de stekker uit het stopcontact vooraleer de accessoires te verwisselen of onderdelen te vervangen die tijdens gebruik bewegen.**

(Het kan verwonding veroorzaken.)

Belangrijke Informatie

- Plaats het sapreservoir en pulpovvangbak niet in een magnetron.
- Laat het apparaat niet vallen om beschadiging van het apparaat te vermijden.
- Gebruik het toestel niet buitenshuis.
- Wikkel het snoer niet om de motorbehuizing.
- Zorg ervoor dat de onderdelen goed zijn bevestigd.
- Reinig het apparaat na ieder gebruik.
- Laat het apparaat niet meer dan 30 seconden leeg draaien. (Het kan de persschroef beschadigen.)
Voeg de ingrediënten onmiddellijk toe nadat u het apparaat aanzet.
- Blokkeer de pulpbus en de saptuit niet tijdens de werking.



“Verplaats het apparaat niet door het deksel of de sapkom vast te houden.” markering.

Namen van onderdelen en bediening instructies

- Was alle afneembare onderdelen van het apparaat als u het toestel voor de eerste keer gebruikt, of wanneer u het een tijdje niet heeft gebruikt. (P. NL16)

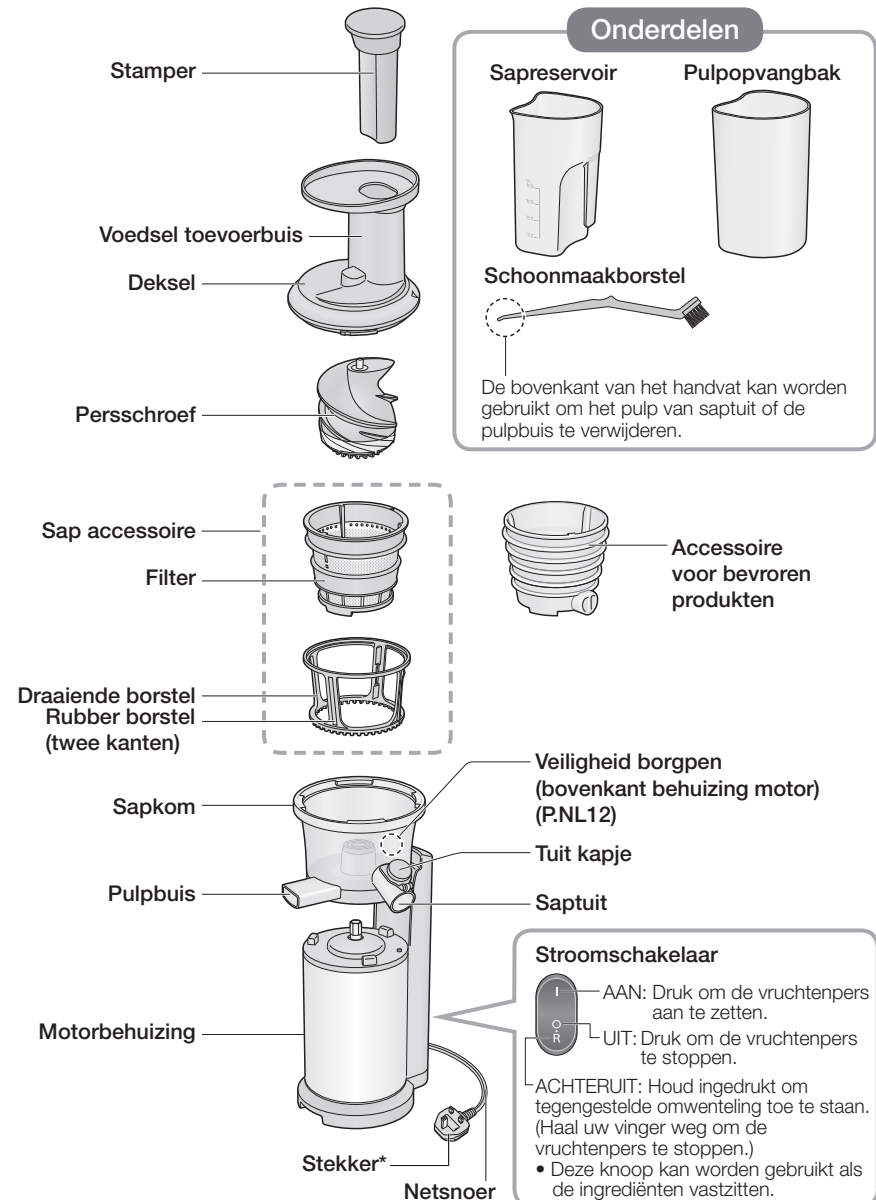

* De vorm van de stekker kan verschillen van de illustratie.

Voor het gebruik -Demontage en assemblage van de onderdelen-

Demonteren/assemblage van de onderdelen

- In de volgende stappen wordt getoond hoe de onderdelen worden gedemonteerd/geassembleerd, met de sap accessoire als voorbeeld.

De accessoire voor bevroren producten kan op dezelfde manier worden gedemonteerd/geassembleerd.

Om te demonteren

- 1 Verwijder de sapkom van de behuizing motor.

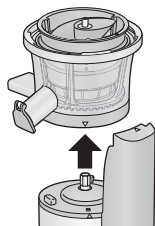

- 2 Verwijder de sap accessoire.

- De persschroef komt eruit.

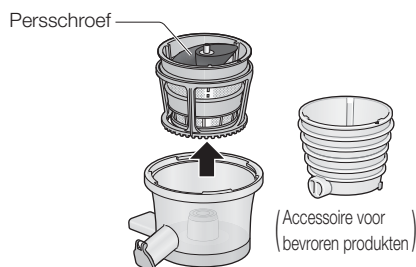

- 3 Verwijder de onderdelen.

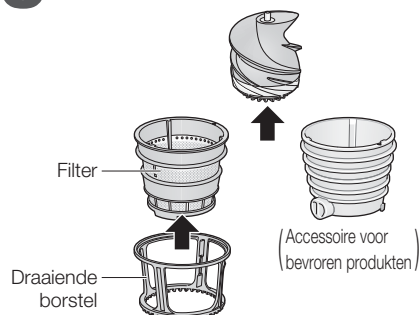

Om te assembleren

- 1 Controleer dat de pakking, rubber stekker en rubber borstels op hun in plaats zijn.

- De pakking bevindt zich in de sapkom.

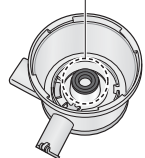

Bovenaanzicht

- De rubber stekker bevindt zich aan de bodem.

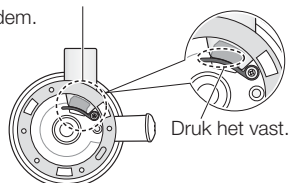

Buitenste onderste kant

- De rubber borstels bevinden zich aan zijde van de draaiende borstel.

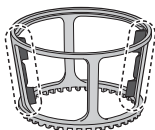

Zie pagina NL17 hoe u de pakking, rubber stekker en rubber borstels kunt installeren.

- De vruchtenpersers kan niet goed werken als zij niet correct is geassembleerd.

- 2 Zet de sapkom op de motorbehuizing.

Breng de "△" markering van de motorbehuizing en de markering "▽" van de sapkom op een lijn.

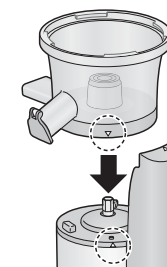
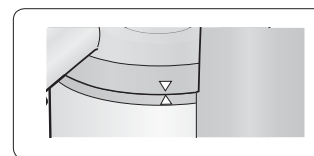

- 3 Bevestig de draaiende borstel en filter, zet het op de motorbehuizing.

Lijn de "△" markering op de motorbehuizing en de "▽" markering op de sap accessoire uit.

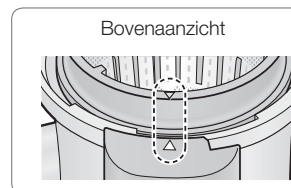

Bovenaanzicht

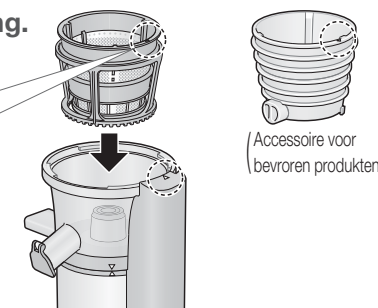

- 4 Bevestig de Persschroef.

- Plaats de persschroef in het midden.
- Draai de persschroef in het gat totdat het vastzit.
- Het deksel kan niet gesloten worden indien de persschroef niet voldoende omlaag is gedrukt.
- Laat uw vinger niet in de opening tussen de persschroef en de filter vastklemmen.

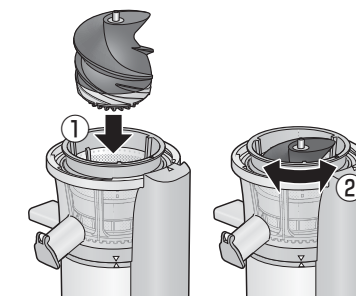

Voor het Gebruik -Demontage en assemblage van de onderdelen (Vervolg)

Demonteren/assemblage van het deksel

Om te assembleren

- 1** Lijn de “△” markering op de motorbehuizing en de “▽” markering van de deksel.

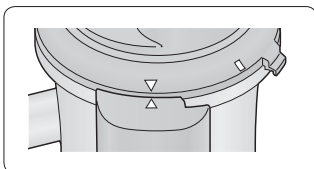

- 2** Draai de deksel naar rechts tot u een "klik" hoort.

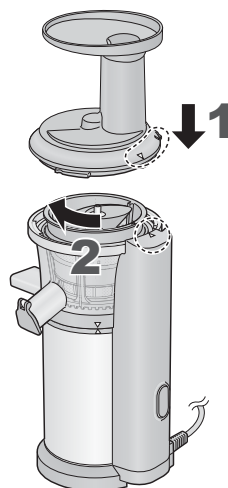
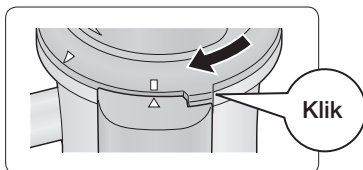

Om te demonteren, volgt u de stappen omgekeerd.

Veiligheidsslot

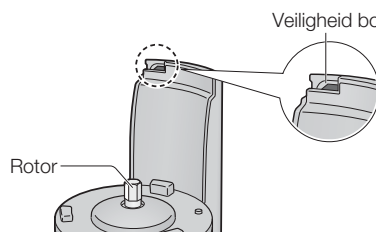

Veiligheid borgpen

Het veiligheidsslot is ontworpen om te voorkomen dat de vruchtenpers wordt ingeschakeld als de onderdelen niet goed vast zitten.
Raak de veiligheid borgpen niet met harde voorwerpen aan.

Voor het Gebruik -Ingrediënten bereiden om sap te maken-

Met sap accessoire



Verboden ingrediënten

Ingrediënten die schade kunnen veroorzaken

- Ijsblokjes en bevroren ingrediënten
- Zaden van perzik, pruim, mango enz.
- Dadelpruimen (waarvan de zaden niet volledig verwijderd kunnen worden)
- Droog voedsel (sojabonen of andere bonen, of andere bonen, graankorrels enz.)
- Niet gekookte pompoen enz.
- Suikerriet
- Alcohol, plantaardige olie, andere braadoliën
- Warm voedsel



Kleverige ingrediënten die niet verwerkt kunnen worden

- Okra
- Mulukhiya enz.

Vettige ingrediënten

- Sesamzaad
- Walnoot
- Pinda's enz.

Opmerking

Vettige ingrediënten kunnen met aanvullende vloeistof worden uitgerperst.

Ingrediënten voorbereiden

- Fruit
 - Schil de dikke schil en verwijder grote en/of harde zaden van fruit zoals ananas, sommige citrusvruchten, perziken en mango's.
Schil de dunne schil van appels, citroenen en limoenen enz. niet.
 - Snijd het fruit in kleine stukjes zodat ze in de voedsel toevoerbus vallen.
- Groente
 - Verwijder de stam en zaden.
 - Snijd de groente in kleine stukjes zodat ze in de voedsel toevoerbus vallen.
(Minder dan 3 cm breedte per blokje.)
 - Snijdt bladgroenten in ongeveer 2 cm stukjes of reepjes.
 - Snijd harde ingrediënten zoals wortels in dunne 2 cm stukjes.

Tips

- Gebruik vers fruit en groente.
De versheid van de geogste producten kan de smaak van de ingrediënten beïnvloeden.
- Als u ingrediënten gebruikt die minder vochtig zijn, kunt u beetje bij beetje vloeistof zoals water of melk toevoegen.
- Het is beter om ingrediënten die veel vlees bevatten, zoals bananen, perziken of mango's met vochtig fruit zoals appels of sinaasappels samen persen.
- Bladgroente kan gemakkelijk in de persschroef vast raken en ingrediënten kunnen ook gemakkelijk in de pulpbus vastzitten. Aanbevolen wordt om steeltjes in de voedsel toevoerbus te voeren.
- Voeg het pulp niet weer in de voedsel toevoerbus.

Voor het Gebruik -Ingrediënten bereiden voor bevroren gerechten-

Met accessoire voor bevroren produkten



Verboden ingrediënten

<Ingrediënten die schade aan de onderdelen kunnen veroorzaken>

- IJs en diep bevroren ingrediënten.
- Koffiebonen, droge bonen, graankorrels enz.



- Pompoen zoete aardappel enz.

(Zelfs als deze rauw of nadat ze zijn gekookt zijn ingevroren.)



- Brood, rijst, noedels en pasta.



- Alcohol, salade-olie, andere braadolie.

Ingrediënten voorbereiden

- ① Schil de dikke schil en verwijder grote en/of harde zaden van ingrediënten zoals appels, ananassen, sinaasappels en avocado.

Voor citrusfruit kunt u beter de schil dun schillen om betere textuur te hebben.

Kook tomaten en schil ze.

- ② Snij de ingrediënten in stukjes zodat ze in de voedsel toevoerbuis passen. (Minder dan 3 cm blokje.)

- ③ Ingrediënten bevroren.

Als u ingrediënten bevriest, legt u ze plat op een aluminium blad om te vermijden dat de stukjes elkaar raken.



- ④ Ontdooi bevroren ingrediënten op kamertemperatuur totdat u een vork in het midden kunt steken. (Ongeveer 5-30 minuten.)

Tips

- Als de ingrediënten niet voldoende zijn ontdooid worden ze niet goed vermengd en krijgen zij geen soepele textuur.
- Gebruik niet opnieuw bevroren ingrediënten of ingrediënten die lange tijd in een vriezer zijn bewaard.
- Bevroren ingrediënten moeten binnen een maand zijn gebruikt.
- Indien bevroren ingrediënten onmiddellijk zijn gebruikt nadat deze uit de diepvries komen, kan dit het toestel beschadigen.

Hoe te gebruiken

Extractie

Vorbereidingen

- ① Installeer alle onderdelen op de motorbehuizing en bevestig het deksel. (P. NL10-12)
- ② Ingrediënten voorbereiden. (P. NL13-14)
- ③ Plaats de containers onder de saptuit en pulpbus.
 - Als u de accessoire voor bevroren produkten gebruikt, is het niet nodig om de pulpvangbak te gebruiken.
- ④ Steek de stekker in het stopcontact.

- 1 Druk op de "I" (AAN) knop.



- 2 Voer de ingrediënten langzaam in de voedsel toevoerbuis en duw ze naar beneden met de stamper.

- Voer de ingrediënten ongeveer elke 5 seconden beetje bij beetje in.
- Als u meerdere ingrediënten gebruikt, voert u ze afwisselend in toevoerbuis.
- Duw de ingrediënten niet met kracht in de voedsel toevoerbuis.
- Als de ingrediënten vast lopen of los draaien drukt u een paar seconden op de knop "R" (ACHTERUIT) (P. NL9).

- 3 Nadat de extractie is voltooid drukt u op de knop "O" (UIT) en sluit u de tuit kapje.

Na gebruik

- Trek de stekker uit het stopcontact.
- Gebruik de tip van de schoonmaakborstel om het pulp van saptuit en pulpbus te verwijderen.
- Verwijder de onderdelen en maak ze schoon. (P. NL16-17)
Verplaats de vruchtenpers niet door hem aan het deksel of sapkom vast te houden. (Dit kan verwonding veroorzaken.)

Opmerking

- Afhankelijk van ingrediënten (voornamelijk harde ingrediënten) kan hun pulp in het sap vermengen. Indien u niet van pulp in uw drank houdt kunt u het zeven.
- Als het pulp niet verwijderd kan worden, of zich ophoopt achter de pulpbus of bovenaan de sap accessoire, zet u het apparaat uit en verwijdert u het pulp.

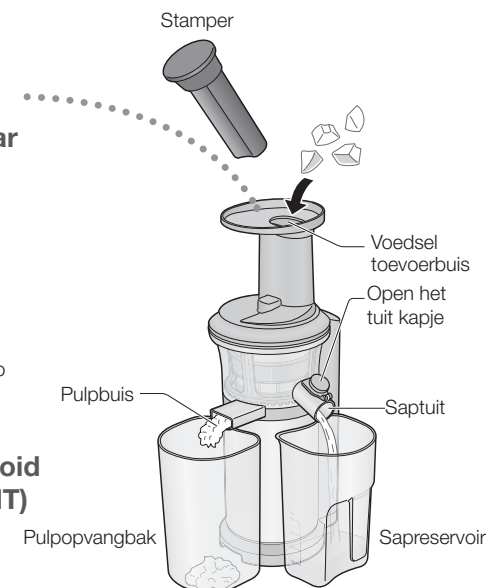

Hoe te reinigen

- Reinig het toestel na ieder gebruik.
- Trek de stekker uit het stopcontact voordat u reinigt.

Gebruik nooit de volgende items:

- Gebruik geen benzine, verdunner, alcohol, bleekmiddel, schuurpoeder, metalen borstel of nylon borstel, daar anders het oppervlakt wordt beschadigd.
- Reinig het toestel niet met een scherp voorwerp zoals een tandenstoker of een speld.

Stamper/Deksel

Was met een sopje (neutraal) en een zachte spons. Spoel daarna goed af met water en droog het af.

***GEEN afwasmachine gebruiken**

Accessoire voor bevroren producten

Was met een sopje (neutraal) en een zachte spons. Spoel daarna goed af met water en droog het af.

*** Kan in afwasmachine**

Draaiende borstel
(P. NL17)

Sapkrom
(P. NL17)

Motorbehuizing

Veeg af met een goed uitgewrongen doek.

***GEEN afwasmachine gebruiken**

Over verkleuring van onderdelen

Verkleuring van onderdelen kan door gebruik van ingrediënten zoals wortel of bladgroente enz. gebeuren. Reinigen alle onderdelen onmiddellijk na gebruik, dit zal helpen vlekken te verminderen.

Persschroef/Filter

Was met een sopje (neutraal) en een zachte spons. Spoel daarna goed af met water en droog het af.

- Gebruik de schoonmaakborstel om de onderste oppervlakte van de persschroef te reinigen.
- Als de filter verstopt is, gebruikt u de schoonmaakborstel om te reinigen.

*** Kan in afwasmachine**

Onderdelen

Was met een sopje (neutraal) en een zachte spons. Spoel daarna goed af met water en droog het af.

*** Kan in afwasmachine**

Draaiende borstel/Sapkrom

Was met een sopje (neutraal) en een zachte spons. Spoel daarna goed af met water en droog het af. Nadat alle onderdelen zijn gedroogd, assembleert u ze weer.

- Gebruik de tip van het schoonmaakborstel handvat om de tuiten van de sapkrom te reinigen.

(De binnenoppervlakken kunnen krassen als u een schoonmaakborstel gebruikt om te reinigen.)

***GEEN afwasmachine gebruiken**

Om te demonteren

Duw de rubber borstel naar de richting die wordt aangeduid door het pijltje en neem het deel uit de opening.

Opmerking Trek de rubber borstel niet hard aan.

Om te assembleren

Voer de hogere/lagere groeven van de rubber borstel in de opening in en beweeg het naar beneden aan beide zijden.

- Om te vermijden dat de vruchtenpers wordt beschadigd, dienen de bovenste en de onderste groeven in de correcte positie te zijn.

Bevestig de groef naar het uitstekende deel.

■ Pakking aan de binnenzijde van de sapkrom

Om te demonteren

Trek de pakking naar boven.

Om te assembleren

Duw de pakking in de opening zoals hieronder aangegeven.

■ Rubber stekker van buitenste bodem van de sapkrom

Om te demonteren

Trek de rubber stekker uit in de richting van de pijl.

- Kan niet verwijderd worden van de sapkrom.

Om te assembleren

Duw de rubber stekker in de opening in de richting van de pijl tot er geen opening is.

- Over de rubber borstels, pakking en rubber stekker**
- Laat het water goed weglopen na een wasbeurt en assembleer de onderdelen weer. Berg hem niet gedemonteerd op. (Onderdelen kunnen verloren gaan en kinderen kunnen stikken op kleine onderdelen, sappen kunnen gaan lekken.)

Betreffend onderdelen die in de afwasmachine kunnen:

- Voordat u de onderdelen in een afwasmachine zet, verwijder de residu van de onderdelen.
- Verhitting kan het breken van onderdelen veroorzaken. Plaats altijd de onderdelen uit de buurt van de verwarming of plaats alleen bij een lage verwarming temperatuur.

- Opslag**
- Om roest te vermijden, droogt u de onderdelen nadat u ze gewassen heeft.
 - Zet de motorbehuizing niet omgekeerd neer, daar hij beschadigd kan worden.
 - Om de vruchtenpers te verplaatsen, scheidt u de sapkrom van de motorbehuizing en houd hem met uw beide handen vast. (P. NL8).
 - Bewaar het apparaat buiten bereik van jonge kinderen.

Probleemoplossing

Controleer alstublieft onderstaande voordat u contact met ons opneemt voor reparatie.

Probleem	Oorzaak en oplossing
De vruchtenpers werkt niet nadat de stroom weer ingeschakeld is.	<ul style="list-style-type: none"> ● Is de stekker in het stopcontact gestoken? <ul style="list-style-type: none"> ➔ Steek de stekker in een stopcontact. ● Stel de vruchtenpers correct in. <ul style="list-style-type: none"> ➔ De deksel moet gedraaid worden tot u een "klik" geluid hoort. Indien u dit niet doet, zal de vruchtenpers niet werken nadat de stroom ingeschakeld is. (P. NL12) ● De stroomonderbreker bescherming is geactiveerd. <ul style="list-style-type: none"> • U heeft onjuiste ingrediënten gebruikt. • Het volume van de ingrediënten is te groot. • De ingrediënten zijn te hard. ➔ Zie "stroomonderbreker bescherming" (P. NL19). Verwijder onjuiste ingrediënten uit de vruchtenpers.
De motorbehuizing is verhit.	<ul style="list-style-type: none"> ● De actuele werkingsduur is langer dan geschat. <ul style="list-style-type: none"> ➔ Volg de geschatte duur (maximaal 15 minuten). Om operatie te hervatten, wacht u ten minste 30 minuten. Hierdoor kan de behuizing motor afkoelen en defecten voorkomen ten gevolge van het oververhitten van motor.
De vruchtenpers stopte plotseling.	<ul style="list-style-type: none"> ● De deksel is open. <ul style="list-style-type: none"> ➔ Schakel de stroom uit, sluit het deksel, en begin opnieuw. ● De stroomonderbreker bescherming is geactiveerd. <ul style="list-style-type: none"> • U heeft onjuiste ingrediënten gebruikt. • Het volume van de ingrediënten is te groot. • De ingrediënten zijn te hard. ➔ Zie "stroomonderbreker bescherming" (P. NL19). Verwijder onjuiste ingrediënten uit de vruchtenpers. ● De pulpbus is verstopt. <ul style="list-style-type: none"> ➔ Schakel de stroom uit en verwijder het residu met de tip van het schoonmaakborstelhandvat.
Geluid tijdens operatie.	<ul style="list-style-type: none"> ● Dit is normaal. U kunt piepend of brekend geluid horen. <ul style="list-style-type: none"> • Deze zijn het geluid van ingrediënten die samengedrukt worden. (Afhankelijk van de ingrediënten kan het geluid vrij hard zijn.) • Dit is het geluid van de draaiende borstel die contact maakt met het filter.
Lekken van sap of bevroren gerecht.	<ul style="list-style-type: none"> ● De pakking, rubber borstels en/of rubber stekker is niet goed geassembleerd. <ul style="list-style-type: none"> ➔ Monteer ze op een correcte manier. (P. NL10,11,17)
De sapkom of motorbehuizing schudt tijdens operatie.	<ul style="list-style-type: none"> ● Dit is normaal. Aangezien de sapkom en behuizing motor onafhankelijke onderdelen zijn, kunnen zij schudden wanneer de persschroef roteert. Druk niet op het deksel of sapkom. (Hierdoor kan de vruchtenpers defect raken).
Abnormaal geluid of trilling.	<ul style="list-style-type: none"> ● De persschroef en onderdelen zijn niet correct geassembleerd. <ul style="list-style-type: none"> ➔ Assembleer de persschroef en onderdelen correct (P. NL10,11).

Stroomonderbreker bescherming

De motor kan stoppen wanneer de stroomonderbreker bescherming is geactiveerd om overbelasting van de motor te voorkomen.

Indien de motor stopt, volg alstublieft de volgende stappen:

- 1 De stroom uitschakelen.**
 - Druk op de "O" (UIT) knop.
- 2 Druk op de "R" (ACHTERUIT) knop om tegengestelde operatie voor enkele seconden toe te staan.**
 - Als de persschroef niet in de tegengestelde richting loopt, betekent dit dat de oververhitting bescherming is geactiveerd. In dit geval trekt u de stekker eruit en laat de vruchtenpers voor ten minste 30 minuten afkoelen.
- 3 Schakel de stroom uit en verwijder de ingrediënten.**
- 4 Druk op de "I" (AAN) knop.**
 - Verminder de ingevoerde ingrediënten en druk ze voorzichtig in de voedsel toevoerbuis.

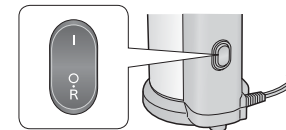

Vervanging onderdelen

- **Filter**
Onderdeel nummer: AJD33-153-K0
- **Pakking**
Onderdeel nummer: AJD27-153
- **Accessoire voor bevroren producten**
Onderdeel nummer: AJD38-153-A0
- **Pulpopvangbak**
Onderdeel nummer: AJD36-153-K1
- **Draaiende borstel**
Onderdeel nummer: AJD35-153-K0
- **Rubber borstel**
Onderdeel nummer: AJD34-153
- **Sapreservoir**
Onderdeel nummer: AJD05-153-K1

Specificaties

	MJ-L500
Toevoer	220 - 240 V ~ 50 - 60 Hz
Stroomverbruik	150 W
Operatie vermogen	2 opeenvolgende cyclussen van 15 min. AAN, dan 30 min. UIT
Afmeting (W x D x H) (geschat)	18,5 x 17,6 x 43,2 cm
Massa (geschat)	4,0 kg
Lengte van het netsnoer (geschat)	1,0 m

